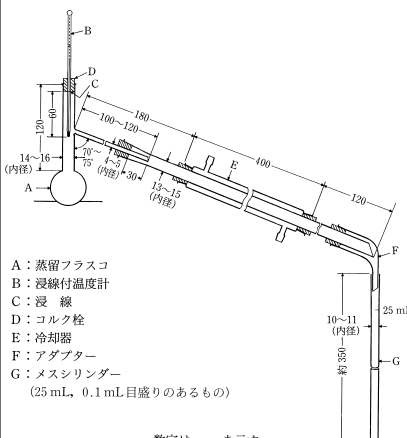

## 「第十七改正日本薬局方 解説書」 正 誤 表

- すべて、わずかに、等、かな使いについての正誤は省略する。
- 医薬品各条の「表示量に従い」は頁として個々に入れていないが削除する。

(平成 28 年 7 月 15 日初版発行)

頁	行	誤	正
A-7	↓ 14	2010 年	原子量表 (2010) (日本化学会原子量専門委員会)—2007 年
A-8	↑ 16	医療品各条	医薬品各条
A-9	↑ 17	<b>[日局]</b> の試験は、通則 25	<b>[日局]</b> の試験は、通則 26
A-9	↑ 13	製剤通則 (7)	製剤通則 (11)
A-10	↓ 3	ここで用いる水は、通則 20	ここで用いる水は、通則 21
A-14	↑ 2	日本薬局方の医療品	日本薬局方の医薬品
A-20	↑ 12	通例、その基準となる	鏡検時の数値を含め、その判断基準となる
A-20	↑ 10	味及び鏡検時の数値は、適否の判定基準	味は適否の判定基準
A-28	↓ 9	<b>[注6]</b>	削除
A-28	↓ 11	<b>[注7]</b>	<b>[注6]</b>
A-28	↓ 13	生薬成分については適用されない	生薬成分には適用されない
A-29	↓ 8	<b>[注6]</b> <b>[17局]</b> で新たに追加された項目である。滅菌法および無菌操作法に関する定義等に関しては、一般試験法の「8.01 滅菌法及び無菌操作法」に説明がある。	削除
A-29	↓ 10	<b>[注7]</b>	<b>[注6]</b>
A-29	↓ 18, ↓ 22 ↑ 3 右	腔	腔
A-32	↑ 14	製剤各条における試験法及び容器・包装に	製剤各条における試験法に
B-218	↓ 16	(2) 105℃, 3 時間の乾燥再生の場合、	(2) 105℃, 3 時間の乾燥減量試験条件の場合、
B-240	↑ 13	残留溶媒量(ppm) = $5\left(\frac{C}{M}\right)\left\{\frac{A_T}{A_S - A_T}\right\}$	残留溶媒量(ppm) = $5\left(\frac{C}{M}\right)\left(\frac{A_T}{A_S - A_T}\right)$
B-243	↑ 7	残留溶媒量(ppm) = $10\left(\frac{C}{M}\right)\left\{\frac{A_T}{A_S - A_T}\right\}$	残留溶媒量(ppm) = $10\left(\frac{C}{M}\right)\left(\frac{A_T}{A_S - A_T}\right)$
B-269	↓ 16	$\alpha_D^{20} - 33.0 \sim -36.0^\circ$	$\alpha_D^{20} : -33.0 \sim -36.0^\circ$
B-301	図 2.52-1	サーモグラム	熱曲線

頁	行	誤	正
B-307	↑3	縦軸	縦軸
B-356	↑3	$d_{20}^{20}$ に 0.99718 を乗ずれば	$d_{20}^{20}$ に 0.99820 を乗ずれば
B-360	図 2.57-1 差し替え		 <p>A: 蒸留フラスコ B: 浸線付温度計 C: 浸線 D: コルク栓 E: 冷却器 F: アダプター G: メスシリンダー (25 mL, 0.1 mL 目盛りのあるもの)</p> <p>数字は mm を示す</p> <p>図 2.57-1</p>
B-365	図 2.58-2	ある物質の五つの異なる固体相	ある物質の異なる五つの固体相
B-411	↑10~9	蛍光検出又は UV 検出法	蛍光検出法又は UV 検出法
B-413	↓15	泳動液の pH 及び成分は	泳動液の pH 及び組成は
B-453	↓6	試料の物理的特性によって選択する	試料の物理的特性に応じて選択する
B-465	↑2	収着又は水の取込みは	収着又は水の取込みについては
B-466	図 3.05-1	水収着測定用装置	水分収着測定用装置
B-466	↑13	速度が遅いこと	速さが遅いこと
B-542	↓8	ゲンタマイシン硫酸塩 (硫酸ゲンタマイシン)	ゲンタマイシン硫酸塩
B-554	↑2	繁殖	増殖
B-584	↓9	試験試料の採取と調製	試料の採取と調製
B-584	↓11~12	次の方法によって試料を採取し	次の方法によって採取し
B-596	↑9	5 g 塩化ナトリウム含有	5.0 g 塩化ナトリウム含有
B-602	↓22	Nonsterile	Nonsterile
B-608	表 6.02-2	表示量に対する%で表した製造時における個々の製剤中の目標含量. 各条で別に規定する場合を除き, $T$ は 100.0% とする.	表示量に対する%で表した製造時における個々の製剤中の目標含量. 各条で別に規定する場合を除き, $T$ は 100.0% とする. ただし, 医薬品, 医療機器等の品質, 有効性及び安全性の確保等に関する法律に基づく承認の際に規定した場合はこの限りではない.

頁	行	誤	正
B-635	図 6.09-1 差し替え		<p>試験器</p> <p>補助盤</p> <p>上面図</p> <p>側面図</p> <p>底面図</p> <p>数字は mm を示す</p> <p>図 6.09-1 崩壊試験装置</p>
B-643	図 6.10-1 差し替え		<p>φ 6.3 ~ 6.5 又は 9.4 ~ 10.1</p> <p>φ 20.2 ± 1.0</p> <p>25.0 ± 3.0</p> <p>37.0 ± 3.0</p> <p>27.0 ± 1.0</p> <p>5.1 ± 0.5</p> <p>網外径 22.2 ± 1.0</p> <p>溶接によって貼り合わされた網: 線径は 0.22 ~ 0.31、目開き部 分は 0.36 ~ 0.44 (注: 溶接後は網の状態は少し 変化することがある)</p> <p>注: バスケットを付けて回転軸の 中心の周りで回転させたとき「A」の 部分の振れは ± 1.0 以下である。</p> <p>数字は mm を示す φ は直径を表す</p> <p>図 6.10-1 装置 1、回転軸及びバスケットの部分</p>

頁	行	誤	正
B-644	図 6.10-2 差し替え		 <p>注：  (1) A 及び B の大きさは回転軸の中心の周りで回転させたときに 0.5 以上変動してはならない。  (2) 規定されているものを除き、許容幅は ±1.0 である。</p> <p>数字は mm を示す  φ は直径を表す</p>
B-645	図 6.10-2a 差し替え		 <p>数字は mm を示す</p> <p>A : 耐酸性針金の留め金  B : 耐酸性針金の支柱</p>

図 6.10-2 装置 2，回転軸及びパドルの攪拌翼部分

図 6.10-2a シンカーの仕様例

頁	行	誤	正
B-646	図 6.10-3 差し替え		 <p>フィルター部 36号ふるい(0.425 mm)の網 又は目開き0.45 mm、 線径0.2 mmの網 試料ホルダー用の刻み 40°±1° φ 3 φ 0.8±0.05 3.55±0.05 1.5 0.5 6.5 9.5 7.5 24.0~24.5 2.5±0.25 数字は mm を示す φ は直径を表す</p> <p>(上) 錠剤及びカプセル用の大型フローセル (下) 大型フローセル用の錠剤ホルダー (他に記載がない場合には寸法はmmで表している.)</p> <p>図 6.10-3 装置 3</p>
B-652	↑ 8	試験液を攪拌しながら 41℃ に加温し、直ちに吸引下攪拌しながら	試験液をかき混ぜながら 41℃ に加温し、直ちに吸引下かき混ぜながら
B-664	↑ 13	2-にボタン若しくは	2-ボタン又は
B-669	図 6.12-4 左の図差し替え		 <p>この二つのエッジは平行であること。 90° 3.2 22±1.6 11.1 6.5±0.13 3.08 11.49 21° 30' 1.27 0.26 表面MとNは平行であること。 単位 mm</p>
B-674	↑ 6	図 6.12-4 に示す。	図 6.13-4 に示す。
B-693	↓ 17	塩化ビニル標準液 50 μL を加えた後、	塩化ビニル標準液 50 μL を正確に加えた後、
B-713	↓ 16 右	装置適合性能確認用スルファピリジン標準品	装置適合性確認用スルファピリジン標準品

頁	行	誤	正
B-715	↓11 右	システム適合性試験用モンテルカストラ セミ体標準品	システム適合性試験用モンテルカストラ 標準品
B-715	↓17 右	システム適合性試験用モンテルカストラ 標準品	システム適合性試験用モンテルカストラ セミ体標準品
B-749	↓2	三水物	三水和物
B-806	↑4	メタノール, 200 mL	メタノール, 500 mL
B-815	↑12	よく混和する	よく混合する
B-823	↑16	<i>Artemisia argyi</i> H. Léveillé et Vaniot	<i>Artemisia argyi</i> H. Léveillé et Vaniot ( <i>Compositae</i> )
B-824	↑17	全ピークの	全ピーク面積の
B-829	↓16	〔K 8088, 硫黄, 特級〕	〔K 8088, 特級〕
B-830	↓17	<i>N</i> -2-ヒドロキシエチルピペラジン- <i>N'</i> - 2-エタンスルホン酸	<i>N</i> -2-ヒドロキシエチルピペラジン- <i>N'</i> - 2-エタンスルホン酸
B-835	↓9	本品は水又は酢酸	水又は酢酸
B-848	↓12	10 $\mu$ L	10 mL
B-848	↑4	30 分間過温した	30 分間加温した
B-866	↓14	水, 核酸分解酵素を参照.	水, 核酸分解酵素不含を参照.
B-867	↓1, ↓2	-d <sub>4</sub>	-d <sub>4</sub>
B-874	↑4	カルボシステイン(C <sub>5</sub> H <sub>9</sub> NO <sub>4</sub> S : 179.19)	カルボシステイン(C <sub>5</sub> H <sub>9</sub> NO <sub>4</sub> S)
B-890	↓15	C <sub>6</sub> H <sub>11</sub> O <sub>7</sub>	C <sub>6</sub> H <sub>11</sub> NaO <sub>7</sub>
B-897	↓15	0.25 以下	0.25 Hz 以下
B-902	↓3	0.25 以下	0.25 Hz 以下
B-904	↓8	10000 単位以上に	10000 単位以上を
B-906	↓17	<i>Achyranthes fauriei</i> Leveillé et Vaniot	<i>Achyranthes fauriei</i> H. Léveillé et Van- iot
B-908	↑18	260°C (分解)	約 260°C (分解)
B-911	↑4	吸水スペクトル	吸収スペクトル
B-912	↑11	0.25 以下	0.25 Hz 以下
B-913	↑14	標準溶液	標準試液
B-913	↑13~12	メタノールを加えて	メタノールに溶かし,
B-913	↑10	標準溶液	標準試液
B-913	↑4	標準溶液	標準試液
B-928	↑1	標準溶液 10 $\mu$ L につき,	標準溶液 10 $\mu$ L ずつを正確にとり,

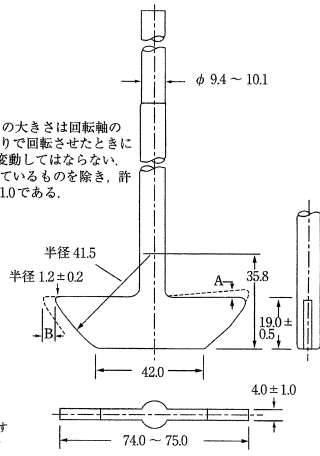
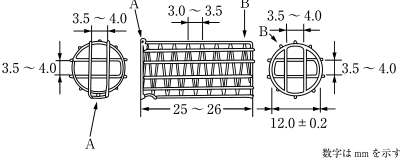
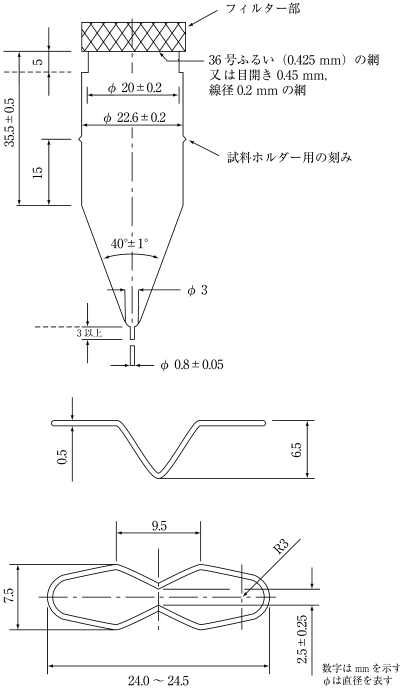
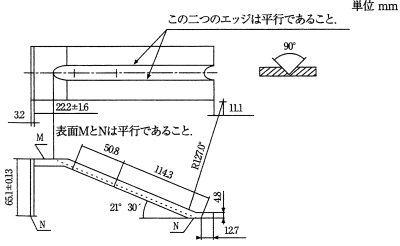
頁	行	誤	正
B-942	↑2	追加	5 % ジフェニル・95 % ジメチルポリシロキサン、ガスクロマトグラフィー用ガスクロマトグラフィー用に製造したもの。
B-944	↓6	4,4'-ジフルオロベンゾフェノン 白色の結晶性の粉末で、においはない。	4,4'-ジフルオロベンゾフェノン C <sub>13</sub> H <sub>8</sub> F <sub>2</sub> O 白色の結晶性の粉末である。
B-944	↓17	C <sub>6</sub> H <sub>2</sub> Br <sub>2</sub> ·ClNO	C <sub>6</sub> H <sub>2</sub> Br <sub>2</sub> ClNO
B-947	↑8	水分 <2.48> 0.2 % 以下 (0.1 g, 電量滴定法)	削除
B-948	↓13	追加	水分 <2.48> 0.2 % 以下 (0.1 g, 電量滴定法)
B-962	↓8	次の酢酸エチル/ヘキサン混液	次に酢酸エチル/ヘキサン混液
B-963	↓14	またシラスタチンの理論段数	またシラスタチンのピークの理論段数
B-968	↑13	0.1 mol/L チオ硫酸ナトリウム 1 mL	0.1 mol/L チオ硫酸ナトリウム液 1 mL
B-969	↓9	薄層クロマトグラフィー用シリカゲルを	薄層クロマトグラフィー用シリカゲル(蛍光剤入り)を
B-969	↓20~21	〔医薬品各条, 「スコポラミン臭化水素酸塩水和物」ただし, 次の試験に適合するもの〕。	〔医薬品各条, 「スコポラミン臭化水素酸塩水和物」又は次の試験に適合するもの〕。
B-974	↓12	スルピリン水和物定量用	スルピリン水和物, 定量用
B-974	↑4	塩酸プロカテロール	プロカテロール塩酸塩
B-977	↑8	セチルピリジニウム塩化物一水和物	セチルピリジニウム塩化物一水和物
B-979	↑13~12	pH を 8.8 に調整し,	pH 8.8 に調整し,
B-979	↑9	pH を 8.0 に調整し,	pH 8.0 に調整し,
B-979	↑5, ↑3	pH を 3.0 に調整し,	pH 3.0 に調整し,
B-981	↑18	1.0 mg を	1 mg を
B-982	↓3	水 10 mL に溶かすとき	水 10 mL を加えて溶かすとき
B-988	↓4	本品 0.05 g を	本品 50 mg を
B-988	↑18	白色の結晶性粉末で,	白色の結晶性の粉末で,
B-988	↑6~5	試験を行う。それぞれの	試験を行い, それぞれの
B-989	↓8	溶媒ピークの後から	溶媒のピークの後から
B-991	↑10	脱水物に対し (C <sub>12</sub> H <sub>18</sub> ClNO)	脱水物に対し, ツロブテロール (C <sub>12</sub> H <sub>18</sub> ClNO)
B-995	↓3	オキシコドン塩酸塩, 定量用	オキシコドン塩酸塩水和物, 定量用
B-995	↓11	パパベリン, 定量用	パパベリン塩酸塩, 定量用

頁	行	誤	正
B-995	↑16	<i>dl</i> -メチルエフェドリン塩酸塩、定量用を参照	<i>dl</i> -メチルエフェドリン塩酸塩 を参照
B-1000	↓11	メチルドパ、定量用	メチルドパ水和物、定量用
B-1001	↓15	純度試験の操作条件に	純度試験の試験条件に
B-1016	↓8	<b>銅溶液、アルカリ性</b> 銅試液、タンパク質含量試験用アルカリ性 を参照.	削除
B-1016	↑2	99 % 以上.	99.0 % 以上.
B-1017	↑12	pH を 3.2 に調整する.	pH 3.2 に調整する.
B-1019	↑13	水 160 mL に溶かし,	水 100 mL に溶かし,
B-1036	↓17~18	ウシ血清加イーグル最小必須培地ニュー トラルレッド溶液	ウシ血清加イーグル最小必須培地にニュー トラルレッド溶液
B-1038	↑4	プロモフェールブルー	プロモフェノールブルー
B-1068	↓12~13	類縁物質の操作条件	類縁物質の条件
B-1074	↓2	融点 <2.60> 1109°C	融点 : 1109°C
B-1076	↑13~12	エタノール (95) 及びアセトン	エタノール (95) 又はアセトン
B-1077	↓16	<b>フェノール塩酸試液</b> フェノール 0.2 g を 6 mol/L 塩酸試液 10 mL に溶か す.	削除
B-1078	↓17	pH を 4.7 に調整する.	pH 4.7 に調整する
B-1080	↑17	「コウバイ」の確認試験を準用し,	「コウバイ」の確認試験 (2) を準用し,
B-1088	↓13	塩化コリン	コリン塩化物
B-1088	↓15	塩酸ピリドキシン	ピリドキシン塩酸塩
B-1088	↓16	硫酸カナマイシン	カナマイシン硫酸塩
B-1095~ 1096	↑2	<b>プロメタジン塩酸塩、定量用</b> C <sub>17</sub> H <sub>20</sub> N <sub>2</sub> S · HCl [医薬品各条、「プロメタジン 塩酸塩」ただし、乾燥したものを定量す るとき、プロメタジン塩酸塩 (C <sub>6</sub> H <sub>20</sub> N <sub>2</sub> S · HCl) 99.0 % 以上を含むもの]	削除
B-1096	↓8~14	<b>プロモクレゾールグリーン・水酸化ナトリ ウム・エタノール試液</b> プロモクレゾー ルグリーン 50 mg を 0.1 mol/L 水酸 化ナトリウム液 0.72 mL 及びエタノー ル (95) 20 mL に溶かし、水を加えて 100 mL とする.  感度試験 本品 0.2 mL に新たに煮 沸して冷却した水 100 mL を加えると とき、液の色は青色である。この液に液の	<b>プロモクレゾールグリーン・水酸化ナトリ ウム・エタノール試液</b> プロモクレゾー ルグリーン・水酸化ナトリウム・エタノ ール試液を参照.

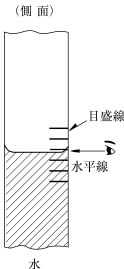
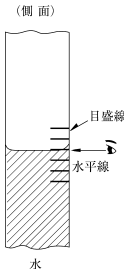

頁	行	誤	正
B-1096	↑8	色が黄色に変化するまで 0.02 mol/L 塩酸を加えるとき、その量は 0.2 mL 以下である。 変色点 pH 3.6 (黄色) ~ pH 5.2 (青色) ブロモクレゾールグリーン・水酸化ナトリウム・エタノール試液 の項目に追加	感度試験 本品 0.2 mL に新たに煮沸して冷却した水 100 mL を加えるとき、液の色は青色である。この液に液の色が黄色に変化するまで 0.02 mol/L 塩酸を加えるとき、その量は 0.2 mL 以下である。 変色点 pH 3.6 (黄色) ~ pH 5.2 (青色)
B-1097	↑5	pH を 7.0 に調整する。	pH 7.0 に調整する。
B-1098	↓19	本品及び各基準溶液 10 μL について確認試験に準じて	本品及び各基準溶液 10 μL について「エポエチナルファ (遺伝子組換え)」の分子量に準じて
B-1098	↑8	標準溶液から得た泳動帯の	標準溶液から得たバンドの
B-1100	↓5	本品 1.0 mg をとり、	本品 1 mg をとり、
B-1101	↑11	0.25 以下	0.25 Hz 以下
B-1103	↓1	比重 $d_{20}^{20}$ : 0.816 ~ 0.821	削除
B-1104	↓7~8	検出感度及び面積測定範囲以外の操作条件は、生薬試験法〈5.01〉の純度試験(2)の試験条件を準用する。	検出感度及び面積測定範囲以外の試験条件は、生薬試験法〈5.01〉の 4. 純度試験 4.3. の試験条件を準用する。
B-1119	↑17	ポリアクリルアミドゲル、インターフェロンアルファ用 分離ゲルのアクリルアミド濃度を 15 % としたポリアクリルアミドゲル。	削除
B-1124	↓12	白色～微褐色の液体又は固体である。	白色～微褐色の固体又は無色～微褐色澄明の液体である。
B-1127	↑9	0.25 以下	0.25 Hz 以下
B-1129	↑6	0.25 以下	0.25 Hz 以下
B-1151	↑10~9	精製硫酸 1000 mL	硫酸 1000 mL
B-1168	↑14~13	リン酸水素二ナトリウム・クエン酸緩衝液 pH 5.4	リン酸水素二ナトリウム・クエン酸緩衝液, pH 5.4
B-1172	↑12	0.25 以下	0.25 Hz 以下
B-1176	↓6	ロスマリン酸, 定量用 ロスマリン酸, 薄層クロマトグラフィー用。	ロスマリン酸, 定量用 $C_{18}H_{16}O_8$ ロスマリン酸, 薄層クロマトグラフィー用。

頁	行	誤	正
B-1177	↑1	0.25 以下	0.25 Hz 以下
B-1190	↓16	清浄な室で乾燥して製する。共栓瓶に入れ、光及び湿気を避けて保存する。	清浄な室で乾燥して製する。 貯法 共栓瓶に入れ、光及び湿気を避けて保存する。
B-1203		 <p>(側面) 目盛線 水平線 水</p>	 <p>(側面) 目盛線 水平線 水</p>
C-8	↑6	黄紋筋肉腫	横紋筋肉腫
C-15	↑1	アキノリール	アクリノール
C-28	↑9	次の方法により含量均一性試験を行うとき、適合する。	質量偏差試験又は次の方法による含量均一性試験のいずれかを行うとき、適合する。
C-32	↑2	通則 28	通則 29
C-47	↑14	分包したものは、	分包品は、
C-71	↓18	[1] 1 モルはヨウ素 2 モルを消費して	[1] 1 モルはヨウ素 1 モルを消費して
C-81	↓9~10	メタリン酸溶液 (1 → 50) 50 mL を加え、0.05 mol/L ヨウ素液で	メタリン酸溶液 (1 → 50) 50 mL を加え、よくかき混ぜ、0.05 mol/L ヨウ素液で
C-81	↓18	水に溶かし、正確に 50 mL とする。その液 5 mL を正確にとり、内標準溶液 20 mL を正確に加え、標準溶液とする。	内標準溶液に溶かし、正確に 50 mL とする。この液 5 mL を正確にとり、内標準溶液を加えて正確に 20 mL とし、標準溶液とする。
C-85	↓11	硫酸水素テトラブチルアンモニウム	テトラブチルアンモニウム硫酸水素塩
C-114	↓1	塩酸ヒドロキシアンモニウム	塩化ヒドロキシルアンモニウム
C-126	↓1	㊦アセトアミノフェン	㊦アセトアミノフェン
C-127	↓19	塩酸 4-アミノフェノール	4-アミノフェノール塩酸塩
C-153	↓17, ↑6	定量用塩酸アゼラスチン	定量用アゼラスチン塩酸塩
C-154	↓10, ↑16	定量用塩酸アゼラスチン	定量用アゼラスチン塩酸塩
C-165	↑17	硫酸水素テトラブチルアンモニウム	テトラブチルアンモニウム硫酸水素塩
C-184	↓4	気密容器。	密封容器。本品は着色容器を使用することができる。
C-196	↑16	適当の稠度とした後	適切な稠度とした後

頁	行	誤	正
C-203	↑13, ↑5	定量用塩酸アプリンジン	定量用アプリンジン塩酸塩
C-204	↓3, ↑9, ↑2	定量用塩酸アプリンジン	定量用アプリンジン塩酸塩
C-211	↓9, ↑18	定量用塩酸モルヒネ	定量用モルヒネ塩酸塩水和物
C-214	↑10, ↑4	定量用塩酸モルヒネ	定量用モルヒネ塩酸塩水和物
C-214	↑3	塩酸エチレフリン溶液	エチレフリン塩酸塩溶液
C-217	↓4, ↓10	定量用塩酸モルヒネ	定量用モルヒネ塩酸塩水和物
C-217	↓11	塩酸エチレフリン溶液	エチレフリン塩酸塩溶液
C-218	↓9	臭化水素酸ホマトロピン	ホマトロピン臭化水素酸塩
C-221	↓17, ↑13	定量用塩酸モルヒネ	定量用モルヒネ塩酸塩水和物
C-221	↑12	塩酸エチレフリン溶液	エチレフリン塩酸塩溶液
C-225	↓10, ↓16	定量用塩酸モルヒネ	定量用モルヒネ塩酸塩水和物
C-225	↑19	塩酸エチレフリン溶液	エチレフリン塩酸塩溶液
C-233	↓6	塩酸 (2-クロロエチル)ジエチルアミン	2-クロロエチルジエチルアミン塩酸塩
C-239	↓10	次の方法により含量均一性試験を行うとき、適合する。	質量偏差試験又は次の方法による含量均一性試験のいずれかを行うとき、適合する。
C-239	↓14, ↑10	定量用塩酸アミオダロン	定量用アミオダロン塩酸塩
C-240	↓16, ↑11, ↑4	定量用塩酸アミオダロン	定量用アミオダロン塩酸塩
C-244	↓15	硫酸カナマイシン	カナマイシン硫酸塩
C-253	↓1	<b>〔適用〕</b> (→ アミドトリゾ酸ナトリウムメグルミン注射液)	<b>〔適用〕</b> 逆行性尿路撮影の目的で用いる。(→ アミドトリゾ酸ナトリウムメグルミン注射液)
C-273	↑9	水性注射罪	水性注射剤
C-279	↑11	製剤均一性 <6.02> 質量偏差試験を行うとき、適合する (T : 105.0 %). <b>〔注1〕</b> 乾燥減量 <2.41> 5.0 % 以下 (0.3 g, 減圧, 60 °C, 3時間). <b>〔注2〕</b>	乾燥減量 <2.41> 5.0 % 以下 (0.3 g, 減圧, 60 °C, 3時間). <b>〔注1〕</b> 製剤均一性 <6.02> 質量偏差試験を行うとき、適合する (T : 105.0 %). <b>〔注2〕</b>
C-280	↓8	<b>〔注1〕</b>	<b>〔注2〕</b>
C-280	↓12	<b>〔注2〕</b>	<b>〔注1〕</b> <b>〔注2〕</b> の前に入れる
C-282	↓1	<b>〔劇〕</b>	<b>〔毒〕</b>
C-283	↓7	<b>〔劇〕</b>	<b>〔毒〕</b>
C-289	↓7	アムロジピンベシル酸塩錠	<b>〔劇〕</b> アムロジピンベシル酸塩錠
C-309	↑7, ↑1	定量用塩酸アモスラロール	定量用アモスラロール塩酸塩

頁	行	誤	正
C-310	↓8, ↓16	定量用塩酸アモスラロール	定量用アモスラロール塩酸塩
C-311	↓3, ↓11	定量用塩酸アモスラロール	定量用アモスラロール塩酸塩
C-352	↑2	本品は水, エタノール (95) にほとんど溶けない.	本品は水又はエタノール (95) にほとんど溶けない.
C-357~ 358	↑1	<b>確認試験</b> 定量法で得た試料溶液につき, 紫外可視吸光度測定法〈2.24〉により吸収スペクトルを測定するとき, 波長 221 ~ 225 nm に吸収の極大を示す. (注1)	<b>確認試験</b> (1) 定量法で得た試料溶液につき, 紫外可視吸光度測定法〈2.24〉により吸収スペクトルを測定するとき, 波長 221 ~ 225 nm に吸収の極大を示す. (注1) (2) 本品を粉末とし, 「アルジオキサ」0.2 g に対応する量を取り, 希塩酸 10 mL を加えて 5 分間煮沸し, ろ過する. 冷却したろ液はアルミニウム塩の定性反応〈1.09〉を呈する.
C-358	↑7	アルジオキサ (C <sub>4</sub> H <sub>7</sub> AlN <sub>4</sub> O <sub>5</sub> ) の表示量に対する溶出率 (mg)	アルジオキサ (C <sub>4</sub> H <sub>7</sub> AlN <sub>4</sub> O <sub>5</sub> ) の表示量に対する溶出率 (%)
C-365	↑7	(1 g, シリカゲル, 減圧, 4 時間)	(1 g, 減圧, シリカゲル, 4 時間)
C-377	図中	RVA・RVB 1 : RVA・RVB 0 :	RVA - RVB 1 : RVA - RVB 0 :
C-387	↓6	pH を 10.5 に調整し,	pH 10.5 に調整し,
C-391	↓16	第1法により試験を行うとき, 適合する.	試験を行うとき, 適合する.
C-391	↑14	試験溶液	試料溶液
C-392	↑6	測定し,	試験を行い,
C-405	↓16	次の方法により含量均一性試験を行うとき, 適合する.	質量偏差試験又は次の方法による含量均一性試験のいずれかを行うとき, 適合する.
C-425	↓12	Sodium Benzoate [NF] [USP] [EP],	Sodium Benzoate [NF] [EP],
C-448	↓12	アンピシリンナトリウム	Ⓢアンピシリンナトリウム
C-449	↑17	各々のピーク面積は	ピーク面積は,
C-494	↑2	水を加えて正確に 50 mL とする. この液 5 mL を正確に量り,	削除
C-499	↓6	芳香族第一級アミン	芳香族第一アミン
C-517	↑12~11	30 分間加熱し,	30 分間煮沸し,
C-524	↑18	青身魚	青背魚
C-525	↑9	クロロホルム混液	イソオクタン混液
C-525	↑1	本品	試料

頁	行	誤	正
C-556	↓10	メタノール及び	メタノール又は
C-584	↑16	<b>注4</b>	<b>注3</b>
C-599	↓11	50 $\mu\text{m}$ の	5 $\mu\text{m}$ の
C-653	↓3	定量用塩酸イミダプリル	定量用イミダプリル塩酸塩
C-668	↓18	含量均一性試験を行うとき、適合する。 適合する	含量均一性試験を行うとき、適合する
C-683	↓16	受容体拮薬	受容体拮抗薬
C-691	↓9, 10	アミノ酸基	アミノ酸残基
C-693	↑1	その他の目的物質関連不純物	その他の目的物質由来不純物
C-694	↑5	インスリンヒト標準品の量 (mg)	インスリンヒト標準品の秤取量 (mg)
C-725	↓3, ↓5	泳動帯	バンド
C-732	↓13	試料溶液とする。	試料溶液を調製する。
C-734	↓3	その平均値を本品 1 mL 中の	その平均値から本品 1 mL 中の
C-784	↓6	(1R,4aS,10aS)-	(1R,4aS,10aR)-
C-792	<b>製法</b>		
	式中	ecothiopate (echothiophate) iodide	ecothiopate iodide
C-816	↓9	残留物を酢酸 (100) 20 mL に溶かし、	残留物を酢酸 (100) 20 mL に溶かし、

頁	行	誤	正									
			エタノール (vol%) と密度 (15°C) 及び比重 (15/15°C) 換算表 (1)									
			エタノール (vol%)	密度 (15°C)	比重 (15/15°C)	エタノール (vol%)	密度 (15°C)	比重 (15/15°C)	エタノール (vol%)	密度 (15°C)	比重 (15/15°C)	
C-819	↑3	表1を右記に差し替える	0.0	0.99910	1.00000	5.7	0.99103	0.99192	11.4	0.98413	0.98502	
			0.1	0.99894	0.99984	5.8	0.99090	0.99179	11.5	0.98402	0.98491	
			0.2	0.99879	0.99969	5.9	0.99077	0.99166				
			0.3	0.99864	0.99954	6.0	0.99064	0.99153	11.6	0.98391	0.98480	
			0.4	0.99848	0.99938				11.7	0.98379	0.98468	
			0.5	0.99833	0.99923	6.1	0.99051	0.99140	11.8	0.98368	0.98457	
						6.2	0.99038	0.99127	11.9	0.98357	0.98446	
			0.6	0.99818	0.99908	6.3	0.99025	0.99114	12.0	0.98346	0.98435	
			0.7	0.99803	0.99893	6.4	0.99012	0.99101				
			0.8	0.99788	0.99878	6.5	0.99000	0.99089	12.1	0.98335	0.98424	
			0.9	0.99773	0.99863				12.2	0.98324	0.98413	
			1.0	0.99758	0.99848	6.6	0.98987	0.99076	12.3	0.98313	0.98402	
						6.7	0.98974	0.99063	12.4	0.98302	0.98391	
			1.1	0.99743	0.99833	6.8	0.98962	0.99051	12.5	0.98291	0.98380	
			1.2	0.99728	0.99818	6.9	0.98949	0.99038				
			1.3	0.99713	0.99803	7.0	0.98936	0.99025	12.6	0.98280	0.98369	
			1.4	0.99699	0.99789				12.7	0.98269	0.98358	
			1.5	0.99684	0.99774	7.1	0.98924	0.99013	12.8	0.98258	0.98347	
						7.2	0.98911	0.99000	12.9	0.98247	0.98336	
			1.6	0.99669	0.99759	7.3	0.98899	0.98988	13.0	0.98236	0.98324	
			1.7	0.99655	0.99745	7.4	0.98886	0.98975				
			1.8	0.99640	0.99730	7.5	0.98874	0.98963	13.1	0.98225	0.98313	
			1.9	0.99625	0.99715				13.2	0.98215	0.98303	
			2.0	0.99611	0.99701	7.6	0.98861	0.98950	13.3	0.98204	0.98292	
						7.7	0.98849	0.98938	13.4	0.98193	0.98281	
			2.1	0.99597	0.99687	7.8	0.98837	0.98926	13.5	0.98182	0.98270	
			2.2	0.99582	0.99672	7.9	0.98824	0.98913				
			2.3	0.99568	0.99658	8.0	0.98812	0.98901	13.6	0.98172	0.98260	
			2.4	0.99553	0.99643				13.7	0.98161	0.98249	
			2.5	0.99539	0.99629	8.1	0.98800	0.98889	13.8	0.98150	0.98238	
						8.2	0.98788	0.98877	13.9	0.98140	0.98228	
			2.6	0.99525	0.99615	8.3	0.98775	0.98864	14.0	0.98129	0.98217	
			2.7	0.99511	0.99601	8.4	0.98763	0.98852				
			2.8	0.99497	0.99587	8.5	0.98751	0.98840	14.1	0.98118	0.98206	
			2.9	0.99482	0.99572				14.2	0.98108	0.98196	
			3.0	0.99468	0.99558	8.6	0.98739	0.98828	14.3	0.98097	0.98185	
						8.7	0.98727	0.98816	14.4	0.98086	0.98174	
			3.1	0.99454	0.99544	8.8	0.98715	0.98804	14.5	0.98076	0.98164	
			3.2	0.99440	0.99530	8.9	0.98703	0.98792				
			3.3	0.99426	0.99516	9.0	0.98691	0.98780	14.6	0.98065	0.98153	
			3.4	0.99412	0.99502				14.7	0.98055	0.98143	
			3.5	0.99399	0.99489	9.1	0.98679	0.98768	14.8	0.98044	0.98132	
						9.2	0.98667	0.98756	14.9	0.98034	0.98122	
			3.6	0.99385	0.99475	9.3	0.98655	0.98744	15.0	0.98024	0.98112	
			3.7	0.99371	0.99461	9.4	0.98644	0.98733				
			3.8	0.99357	0.99447	9.5	0.98632	0.98721	15.1	0.98013	0.98101	
			3.9	0.99343	0.99432				15.2	0.98003	0.98091	
			4.0	0.99330	0.99419	9.6	0.98620	0.98709	15.3	0.97992	0.98080	
						9.7	0.98608	0.98697	15.4	0.97982	0.98070	
			4.1	0.99316	0.99405	9.8	0.98597	0.98686	15.5	0.97971	0.98059	
			4.2	0.99303	0.99392	9.9	0.98585	0.98674				
			4.3	0.99289	0.99378	10.0	0.98573	0.98662	15.6	0.97961	0.98049	
			4.4	0.99275	0.99364				15.7	0.97951	0.98039	
			4.5	0.99262	0.99351	10.1	0.98562	0.98651	15.8	0.97940	0.98028	
						10.2	0.98550	0.98639	15.9	0.97930	0.98018	
			4.6	0.99248	0.99337	10.3	0.98538	0.98627	16.0	0.97920	0.98008	
4.7	0.99235	0.99324	10.4	0.98527	0.98616							
4.8	0.99222	0.99311	10.5	0.98515	0.98604	16.1	0.97910	0.97998				
4.9	0.99208	0.99297				16.2	0.97899	0.97987				
5.0	0.99195	0.99284	10.6	0.98504	0.98593	16.3	0.97889	0.97977				
			10.7	0.98492	0.98581	16.4	0.97879	0.97967				
5.1	0.99182	0.99271	10.8	0.98481	0.98570	16.5	0.97869	0.97957				
5.2	0.99169	0.99258	10.9	0.98470	0.98559							
5.3	0.99155	0.99244	11.0	0.98458	0.98547	16.6	0.97858	0.97946				
5.4	0.99142	0.99231				16.7	0.97848	0.97936				
5.5	0.99129	0.99218	11.1	0.98447	0.98536	16.8	0.97838	0.97926				
			11.2	0.98436	0.98525	16.9	0.97828	0.97916				
5.6	0.99116	0.99205	11.3	0.98424	0.98513	17.0	0.97818	0.97906				

頁	行	誤	正								
			エタノール (vol%) と密度 (15℃) 及び比重 (15/15℃) 換算表 (2)								
			エタノール (vol%)	密度 (15℃)	比重 (15/15℃)	エタノール (vol%)	密度 (15℃)	比重 (15/15℃)	エタノール (vol%)	密度 (15℃)	比重 (15/15℃)
			17.1	0.97808	0.97896	22.8	0.97236	0.97324	28.5	0.96635	0.96722
			17.2	0.97797	0.97885	22.9	0.97226	0.97314			
			17.3	0.97787	0.97875	23.0	0.97216	0.97304	28.6	0.96624	0.96711
			17.4	0.97777	0.97865				28.7	0.96613	0.96700
			17.5	0.97767	0.97855	23.1	0.97206	0.97294	28.8	0.96602	0.96689
						23.2	0.97196	0.97284	28.9	0.96591	0.96678
			17.6	0.97757	0.97845	23.3	0.97186	0.97274	29.0	0.96579	0.96666
			17.7	0.97747	0.97835	23.4	0.97175	0.97263			
			17.8	0.97737	0.97825	23.5	0.97165	0.97253	29.1	0.96568	0.96655
			17.9	0.97727	0.97815				29.2	0.96557	0.96644
			18.0	0.97717	0.97805	23.6	0.97155	0.97243	29.3	0.96545	0.96632
						23.7	0.97145	0.97233	29.4	0.96534	0.96621
			18.1	0.97707	0.97795	23.8	0.97135	0.97223	29.5	0.96522	0.96609
			18.2	0.97697	0.97785	23.9	0.97125	0.97212			
			18.3	0.97686	0.97774	24.0	0.97114	0.97201	29.6	0.96511	0.96598
			18.4	0.97676	0.97764				29.7	0.96499	0.96586
			18.5	0.97666	0.97754	24.1	0.97104	0.97191	29.8	0.96488	0.96575
						24.2	0.97094	0.97181	29.9	0.96476	0.96563
			18.6	0.97656	0.97744	24.3	0.97084	0.97171	30.0	0.96465	0.96552
			18.7	0.97646	0.97734	24.4	0.97073	0.97160			
			18.8	0.97636	0.97724	24.5	0.97063	0.97150	30.1	0.96453	0.96540
			18.9	0.97626	0.97714				30.2	0.96442	0.96529
			19.0	0.97616	0.97704	24.6	0.97053	0.97140	30.3	0.96430	0.96517
						24.7	0.97042	0.97129	30.4	0.96418	0.96505
			19.1	0.97606	0.97694	24.8	0.97032	0.97119	30.5	0.96406	0.96493
			19.2	0.97596	0.97684	24.9	0.97022	0.97109			
			19.3	0.97586	0.97674	25.0	0.97011	0.97098	30.6	0.96395	0.96482
			19.4	0.97576	0.97664				30.7	0.96383	0.96470
			19.5	0.97566	0.97654	25.1	0.97001	0.97088	30.8	0.96371	0.96458
						25.2	0.96991	0.97078	30.9	0.96359	0.96446
			19.6	0.97556	0.97644	25.3	0.96980	0.97067	31.0	0.96347	0.96434
			19.7	0.97546	0.97634	25.4	0.96970	0.97057			
			19.8	0.97536	0.97624	25.5	0.96959	0.97046	31.1	0.96335	0.96422
			19.9	0.97526	0.97614				31.2	0.96323	0.96410
			20.0	0.97517	0.97605	25.6	0.96949	0.97036	31.3	0.96311	0.96398
						25.7	0.96938	0.97025	31.4	0.96299	0.96386
			20.1	0.97507	0.97595	25.8	0.96928	0.97015	31.5	0.96287	0.96374
			20.2	0.97497	0.97585	25.9	0.96917	0.97004			
			20.3	0.97487	0.97575	26.0	0.96907	0.96994	31.6	0.96275	0.96362
			20.4	0.97477	0.97565				31.7	0.96263	0.96350
			20.5	0.97467	0.97555	26.1	0.96896	0.96983	31.8	0.96251	0.96338
						26.2	0.96885	0.96972	31.9	0.96239	0.96326
			20.6	0.97457	0.97545	26.3	0.96875	0.96962	32.0	0.96226	0.96313
			20.7	0.97447	0.97535	26.4	0.96864	0.96951			
			20.8	0.97437	0.97525	26.5	0.96854	0.96941	32.1	0.96214	0.96301
			20.9	0.97427	0.97515				32.2	0.96202	0.96289
			21.0	0.97417	0.97505	26.6	0.96843	0.96930	32.3	0.96189	0.96276
						26.7	0.96832	0.96919	32.4	0.96177	0.96264
			21.1	0.97407	0.97495	26.8	0.96821	0.96908	32.5	0.96165	0.96252
			21.2	0.97397	0.97485	26.9	0.96811	0.96898			
			21.3	0.97387	0.97475	27.0	0.96800	0.96887	32.6	0.96152	0.96239
			21.4	0.97377	0.97465				32.7	0.96140	0.96227
			21.5	0.97367	0.97455	27.1	0.96789	0.96876	32.8	0.96127	0.96214
						27.2	0.96778	0.96865	32.9	0.96114	0.96201
			21.6	0.97357	0.97445	27.3	0.96767	0.96854	33.0	0.96102	0.96189
			21.7	0.97347	0.97435	27.4	0.96757	0.96844			
			21.8	0.97337	0.97425	27.5	0.96746	0.96833	33.1	0.96089	0.96176
			21.9	0.97327	0.97415				33.2	0.96077	0.96164
			22.0	0.97317	0.97405	27.6	0.96735	0.96822	33.3	0.96064	0.96151
						27.7	0.96724	0.96811	33.4	0.96051	0.96138
			22.1	0.97307	0.97395	27.8	0.96713	0.96800	33.5	0.96038	0.96125
			22.2	0.97297	0.97385	27.9	0.96702	0.96789			
			22.3	0.97287	0.97375	28.0	0.96691	0.96778	33.6	0.96025	0.96112
			22.4	0.97277	0.97365				33.7	0.96013	0.96099
			22.5	0.97266	0.97354	28.1	0.96680	0.96767	33.8	0.96000	0.96086
						28.2	0.96669	0.96756	33.9	0.95987	0.96073
			22.6	0.97256	0.97344	28.3	0.96658	0.96745	34.0	0.95974	0.96060
			22.7	0.97246	0.97334	28.4	0.96647	0.96734			

頁	行	誤	正								
			エタノール (vol%) と密度 (15°C) 及び比重 (15/15°C) 換算表 (3)								
			エタノール (vol%)	密度 (15°C)	比重 (15/15°C)	エタノール (vol%)	密度 (15°C)	比重 (15/15°C)	エタノール (vol%)	密度 (15°C)	比重 (15/15°C)
			34.1	0.95961	0.96047	39.8	0.95152	0.95238	45.5	0.94209	0.94294
			34.2	0.95948	0.96034	39.9	0.95136	0.95227			
			34.3	0.95935	0.96021	40.0	0.95121	0.95207	45.6	0.94191	0.94276
			34.4	0.95921	0.96007				45.7	0.94173	0.94258
			34.5	0.95908	0.95994	40.1	0.95105	0.95191	45.8	0.94155	0.94240
						40.2	0.95090	0.95176	45.9	0.94137	0.94222
			34.6	0.95895	0.95981	40.3	0.95074	0.95160	46.0	0.94120	0.94205
			34.7	0.95882	0.95968	40.4	0.95059	0.95145			
			34.8	0.95868	0.95954	40.5	0.95043	0.95129	46.1	0.94102	0.94187
			34.9	0.95855	0.95941				46.2	0.94084	0.94169
			35.0	0.95842	0.95928	40.6	0.95027	0.95113	46.3	0.94066	0.94151
						40.7	0.95012	0.95098	46.4	0.94048	0.94133
			35.1	0.95828	0.95914	40.8	0.94996	0.95082	46.5	0.94030	0.94115
			35.2	0.95815	0.95901	40.9	0.94980	0.95066			
			35.3	0.95801	0.95887	41.0	0.94964	0.95050	46.6	0.94012	0.94097
			35.4	0.95788	0.95874				46.7	0.93994	0.94079
			35.5	0.95774	0.95860	41.1	0.94948	0.95034	46.8	0.93975	0.94060
						41.2	0.94932	0.95018	46.9	0.93957	0.94042
			35.6	0.95761	0.95847	41.3	0.94916	0.95002	47.0	0.93939	0.94024
			35.7	0.95747	0.95833	41.4	0.94900	0.94985			
			35.8	0.95733	0.95819	41.5	0.94884	0.94969	47.1	0.93921	0.94006
			35.9	0.95720	0.95806				47.2	0.93902	0.93987
			36.0	0.95706	0.95792	41.6	0.94868	0.94953	47.3	0.93884	0.93969
						41.7	0.94852	0.94937	47.4	0.93866	0.93951
			36.1	0.95692	0.95778	41.8	0.94836	0.94921	47.5	0.93847	0.93932
			36.2	0.95678	0.95764	41.9	0.94820	0.94905			
			36.3	0.95664	0.95750	42.0	0.94803	0.94888	47.6	0.93829	0.93914
			36.4	0.95650	0.95736				47.7	0.93810	0.93895
			36.5	0.95636	0.95722	42.1	0.94787	0.94872	47.8	0.93792	0.93876
						42.2	0.94771	0.94856	47.9	0.93773	0.93857
			36.6	0.95622	0.95708	42.3	0.94754	0.94839	48.0	0.93755	0.93839
			36.7	0.95608	0.95694	42.4	0.94738	0.94823			
			36.8	0.95594	0.95680	42.5	0.94721	0.94806	48.1	0.93736	0.93820
			36.9	0.95580	0.95666				48.2	0.93717	0.93801
			37.0	0.95566	0.95652	42.6	0.94705	0.94790	48.3	0.93699	0.93783
						42.7	0.94688	0.94773	48.4	0.93680	0.93764
			37.1	0.95552	0.95638	42.8	0.94672	0.94757	48.5	0.93661	0.93745
			37.2	0.95537	0.95623	42.9	0.94655	0.94740			
			37.3	0.95523	0.95609	43.0	0.94638	0.94723	48.6	0.93642	0.93726
			37.4	0.95509	0.95595				48.7	0.93623	0.93707
			37.5	0.95494	0.95580	43.1	0.94622	0.94707	48.8	0.93605	0.93689
						43.2	0.94605	0.94690	48.9	0.93586	0.93670
			37.6	0.95480	0.95566	43.3	0.94588	0.94673	49.0	0.93567	0.93651
			37.7	0.95465	0.95551	43.4	0.94571	0.94656			
			37.8	0.95451	0.95537	43.5	0.94554	0.94639	49.1	0.93548	0.93632
			37.9	0.95436	0.95522				49.2	0.93529	0.93613
			38.0	0.95422	0.95508	43.6	0.94538	0.94623	49.3	0.93510	0.93594
						43.7	0.94521	0.94606	49.4	0.93490	0.93574
			38.1	0.95407	0.95493	43.8	0.94504	0.94589	49.5	0.93471	0.93555
			38.2	0.95392	0.95478	43.9	0.94487	0.94572			
			38.3	0.95378	0.95464	44.0	0.94469	0.94554	49.6	0.93452	0.93536
			38.4	0.95363	0.95449				49.7	0.93433	0.93517
			38.5	0.95348	0.95434	44.1	0.94452	0.94537	49.8	0.93414	0.93498
						44.2	0.94435	0.94520	49.9	0.93395	0.93479
			38.6	0.95333	0.95419	44.3	0.94418	0.94503	50.0	0.93375	0.93459
			38.7	0.95318	0.95404	44.4	0.94401	0.94486			
			38.8	0.95303	0.95389	44.5	0.94383	0.94468	50.1	0.93356	0.93440
			38.9	0.95288	0.95374				50.2	0.93337	0.93421
			39.0	0.95273	0.95359	44.6	0.94366	0.94451	50.3	0.93317	0.93401
						44.7	0.94349	0.94434	50.4	0.93298	0.93382
			39.1	0.95258	0.95344	44.8	0.94331	0.94416	50.5	0.93278	0.93362
			39.2	0.95243	0.95329	44.9	0.94314	0.94399			
			39.3	0.95228	0.95314	45.0	0.94296	0.94381	50.6	0.93259	0.93343
			39.4	0.95213	0.95299				50.7	0.93239	0.93323
			39.5	0.95198	0.95284	45.1	0.94279	0.94364	50.8	0.93220	0.93304
						45.2	0.94261	0.94346	50.9	0.93200	0.93284
			39.6	0.95182	0.95268	45.3	0.94244	0.94329	51.0	0.93181	0.93265
			39.7	0.95167	0.95253	45.4	0.94226	0.94311			



頁	行	誤	正								
			エタノール (vol%) と密度 (15℃) 及び比重 (15/15℃) 換算表 (4)								
エタノール (vol%)	密度 (15℃)	比重 (15/15℃)	エタノール (vol%)	密度 (15℃)	比重 (15/15℃)	エタノール (vol%)	密度 (15℃)	比重 (15/15℃)	エタノール (vol%)	密度 (15℃)	比重 (15/15℃)
51.1	0.93161	0.93245	56.8	0.91991	0.92074	62.5	0.90734	0.90816			
51.2	0.93141	0.93225	56.9	0.91970	0.92053						
51.3	0.93121	0.93205	57.0	0.91949	0.92032	62.6	0.90712	0.90794			
51.4	0.93102	0.93186				62.7	0.90689	0.90771			
51.5	0.93082	0.93166	57.1	0.91927	0.92010	62.8	0.90666	0.90748			
			57.2	0.91906	0.91989	62.9	0.90643	0.90725			
51.6	0.93062	0.93146	57.3	0.91884	0.91967	63.0	0.90620	0.90702			
51.7	0.93042	0.93126	57.4	0.91863	0.91946						
51.8	0.93022	0.93106	57.5	0.91841	0.91924	63.1	0.90597	0.90679			
51.9	0.93003	0.93087				63.2	0.90574	0.90656			
52.0	0.92983	0.93067	57.6	0.91820	0.91903	63.3	0.90551	0.90633			
			57.7	0.91798	0.91881	63.4	0.90528	0.90610			
52.1	0.92963	0.93047	57.8	0.91777	0.91860	63.5	0.90505	0.90587			
52.2	0.92943	0.93027	57.9	0.91755	0.91838						
52.3	0.92923	0.93007	58.0	0.91733	0.91816	63.6	0.90482	0.90564			
52.4	0.92903	0.92987				63.7	0.90459	0.90540			
52.5	0.92882	0.92966	58.1	0.91712	0.91795	63.8	0.90436	0.90517			
			58.2	0.91690	0.91773	63.9	0.90413	0.90494			
52.6	0.92862	0.92946	58.3	0.91668	0.91751	64.0	0.90390	0.90471			
52.7	0.92842	0.92926	58.4	0.91647	0.91730						
52.8	0.92822	0.92906	58.5	0.91625	0.91708	64.1	0.90367	0.90448			
52.9	0.92802	0.92886				64.2	0.90344	0.90425			
53.0	0.92782	0.92866	58.6	0.91603	0.91686	64.3	0.90321	0.90402			
			58.7	0.91581	0.91663	64.4	0.90297	0.90378			
53.1	0.92761	0.92845	58.8	0.91560	0.91642	64.5	0.90274	0.90355			
53.2	0.92741	0.92825	58.9	0.91538	0.91620						
53.3	0.92721	0.92805	59.0	0.91516	0.91598	64.6	0.90251	0.90332			
53.4	0.92700	0.92784				64.7	0.90228	0.90309			
53.5	0.92680	0.92763	59.1	0.91494	0.91576	64.8	0.90204	0.90285			
			59.2	0.91472	0.91554	64.9	0.90181	0.90262			
53.6	0.92660	0.92743	59.3	0.91450	0.91532	65.0	0.90157	0.90238			
53.7	0.92639	0.92722	59.4	0.91428	0.91510						
53.8	0.92619	0.92702	59.5	0.91406	0.91488	65.1	0.90134	0.90215			
53.9	0.92598	0.92681				65.2	0.90111	0.90192			
54.0	0.92578	0.92661	59.6	0.91384	0.91466	65.3	0.90087	0.90168			
			59.7	0.91362	0.91444	65.4	0.90064	0.90145			
54.1	0.92557	0.92640	59.8	0.91340	0.91422	65.5	0.90040	0.90121			
54.2	0.92536	0.92619	59.9	0.91318	0.91400						
54.3	0.92516	0.92599	60.0	0.91296	0.91378	65.6	0.90017	0.90098			
54.4	0.92495	0.92578				65.7	0.89993	0.90074			
54.5	0.92474	0.92557	60.1	0.91273	0.91355	65.8	0.89970	0.90051			
			60.2	0.91251	0.91333	65.9	0.89946	0.90027			
54.6	0.92454	0.92537	60.3	0.91229	0.91311	66.0	0.89922	0.90003			
54.7	0.92433	0.92516	60.4	0.91207	0.91289						
54.8	0.92412	0.92495	60.5	0.91185	0.91267	66.1	0.89899	0.89980			
54.9	0.92391	0.92474				66.2	0.89875	0.89956			
55.0	0.92371	0.92454	60.6	0.91162	0.91244	66.3	0.89851	0.89932			
			60.7	0.91140	0.91222	66.4	0.89828	0.89909			
55.1	0.92350	0.92433	60.8	0.91118	0.91200	66.5	0.89804	0.89885			
55.2	0.92329	0.92412	60.9	0.91095	0.91177						
55.3	0.92308	0.92391	61.0	0.91073	0.91155	66.6	0.89780	0.89861			
55.4	0.92287	0.92370				66.7	0.89756	0.89837			
55.5	0.92266	0.92349	61.1	0.91051	0.91133	66.8	0.89732	0.89813			
			61.2	0.91028	0.91110	66.9	0.89709	0.89790			
55.6	0.92245	0.92328	61.3	0.91006	0.91088	67.0	0.89685	0.89766			
55.7	0.92224	0.92307	61.4	0.90983	0.91065						
55.8	0.92203	0.92286	61.5	0.90961	0.91043	67.1	0.89661	0.89742			
55.9	0.92182	0.92265				67.2	0.89637	0.89718			
56.0	0.92161	0.92244	61.6	0.90938	0.91020	67.3	0.89613	0.89694			
			61.7	0.90916	0.90998	67.4	0.89589	0.89670			
56.1	0.92140	0.92223	61.8	0.90893	0.90975	67.5	0.89565	0.89646			
56.2	0.92119	0.92202	61.9	0.90870	0.90952						
56.3	0.92097	0.92180	62.0	0.90848	0.90930	67.6	0.89541	0.89622			
56.4	0.92076	0.92159				67.7	0.89517	0.89598			
56.5	0.92055	0.92138	62.1	0.90825	0.90907	67.8	0.89493	0.89574			
			62.2	0.90802	0.90884	67.9	0.89469	0.89550			
56.6	0.92034	0.92117	62.3	0.90780	0.90862	68.0	0.89445	0.89526			
56.7	0.92013	0.92096	62.4	0.90757	0.90839						

頁	行	誤	正								
			エタノール (vol%) と密度 (15°C) 及び比重 (15/15°C) 換算表 (5)								
			エタノール (vol%)	密度 (15°C)	比重 (15/15°C)	エタノール (vol%)	密度 (15°C)	比重 (15/15°C)	エタノール (vol%)	密度 (15°C)	比重 (15/15°C)
			68.1	0.89420	0.89501	73.8	0.87998	0.88077	79.5	0.86480	0.86558
			68.2	0.89396	0.89477	73.9	0.87972	0.88051			
			68.3	0.89372	0.89453	74.0	0.87946	0.88025	79.6	0.86452	0.86530
			68.4	0.89348	0.89428				79.7	0.86425	0.86503
			68.5	0.89323	0.89403				79.8	0.86397	0.86475
						74.1	0.87921	0.88000	79.9	0.86369	0.86447
						74.2	0.87895	0.87974	80.0	0.86342	0.86420
			68.6	0.89299	0.89379	74.3	0.87869	0.87948			
			68.7	0.89275	0.89355	74.4	0.87843	0.87922			
			68.8	0.89250	0.89330	74.5	0.87817	0.87896	80.1	0.86314	0.86392
			68.9	0.89226	0.89306				80.2	0.86286	0.86364
			69.0	0.89202	0.89282	74.6	0.87791	0.87870	80.3	0.86258	0.86336
						74.7	0.87765	0.87844	80.4	0.86230	0.86308
			69.1	0.89177	0.89257	74.8	0.87739	0.87818	80.5	0.86203	0.86281
			69.2	0.89153	0.89233	74.9	0.87713	0.87792			
			69.3	0.89128	0.89208	75.0	0.87687	0.87766	80.6	0.86175	0.86253
			69.4	0.89104	0.89184				80.7	0.86147	0.86225
			69.5	0.89079	0.89159	75.1	0.87661	0.87740	80.8	0.86119	0.86197
						75.2	0.87635	0.87714	80.9	0.86091	0.86169
			69.6	0.89055	0.89135	75.3	0.87608	0.87687	81.0	0.86063	0.86141
			69.7	0.89030	0.89110	75.4	0.87582	0.87661			
			69.8	0.89005	0.89085	75.5	0.87556	0.87635	81.1	0.86034	0.86112
			69.9	0.88981	0.89061				81.2	0.86006	0.86083
			70.0	0.88956	0.89036	75.6	0.87530	0.87609	81.3	0.85978	0.86055
						75.7	0.87503	0.87582	81.4	0.85950	0.86027
			70.1	0.88931	0.89011	75.8	0.87477	0.87556	81.5	0.85922	0.85999
			70.2	0.88907	0.88987	75.9	0.87451	0.87530			
			70.3	0.88882	0.88962	76.0	0.87424	0.87503	81.6	0.85893	0.85970
			70.4	0.88857	0.88937				81.7	0.85865	0.85942
			70.5	0.88832	0.88912	76.1	0.87398	0.87477	81.8	0.85837	0.85914
						76.2	0.87371	0.87450	81.9	0.85808	0.85885
			70.6	0.88808	0.88888	76.3	0.87345	0.87424	82.0	0.85780	0.85857
			70.7	0.88783	0.88863	76.4	0.87318	0.87397			
			70.8	0.88758	0.88838	76.5	0.87292	0.87371	82.1	0.85751	0.85828
			70.9	0.88733	0.88813				82.2	0.85723	0.85800
			71.0	0.88708	0.88788	76.6	0.87265	0.87344	82.3	0.85694	0.85771
						76.7	0.87238	0.87317	82.4	0.85665	0.85742
			71.1	0.88683	0.88763	76.8	0.87212	0.87291	82.5	0.85637	0.85714
			71.2	0.88658	0.88738	76.9	0.87185	0.87264			
			71.3	0.88633	0.88713	77.0	0.87158	0.87237	82.6	0.85608	0.85685
			71.4	0.88608	0.88688				82.7	0.85579	0.85656
			71.5	0.88583	0.88663	77.1	0.87132	0.87210	82.8	0.85551	0.85628
						77.2	0.87105	0.87183	82.9	0.85522	0.85599
			71.6	0.88558	0.88638	77.3	0.87078	0.87156	83.0	0.85493	0.85570
			71.7	0.88533	0.88613	77.4	0.87051	0.87129			
			71.8	0.88507	0.88587	77.5	0.87024	0.87102	83.1	0.85464	0.85541
			71.9	0.88482	0.88562				83.2	0.85435	0.85512
			72.0	0.88457	0.88537	77.6	0.86997	0.87075	83.3	0.85406	0.85483
						77.7	0.86970	0.87048	83.4	0.85377	0.85454
			72.1	0.88432	0.88512	77.8	0.86944	0.87022	83.5	0.85348	0.85425
			72.2	0.88406	0.88486	77.9	0.86917	0.86995			
			72.3	0.88381	0.88461	78.0	0.86889	0.86967	83.6	0.85319	0.85396
			72.4	0.88356	0.88436				83.7	0.85290	0.85367
			72.5	0.88330	0.88410	78.1	0.86862	0.86940	83.8	0.85260	0.85337
						78.2	0.86835	0.86913	83.9	0.85231	0.85308
			72.6	0.88305	0.88385	78.3	0.86808	0.86886	84.0	0.85202	0.85279
			72.7	0.88280	0.88360	78.4	0.86781	0.86859			
			72.8	0.88254	0.88334	78.5	0.86754	0.86832	84.1	0.85173	0.85250
			72.9	0.88229	0.88308				84.2	0.85143	0.85220
			73.0	0.88203	0.88282	78.6	0.86727	0.86805	84.3	0.85114	0.85191
						78.7	0.86699	0.86777	84.4	0.85084	0.85161
			73.1	0.88178	0.88257	78.8	0.86672	0.86750	84.5	0.85055	0.85132
			73.2	0.88152	0.88231	78.9	0.86645	0.86723			
			73.3	0.88126	0.88205	79.0	0.86617	0.86695	84.6	0.85025	0.85102
			73.4	0.88101	0.88180				84.7	0.84996	0.85073
			73.5	0.88075	0.88154	79.1	0.86590	0.86668	84.8	0.84966	0.85043
						79.2	0.86562	0.86640	84.9	0.84936	0.85013
			73.6	0.88049	0.88128	79.3	0.86535	0.86613	85.0	0.84906	0.84982
			73.7	0.88024	0.88103	79.4	0.86507	0.86585			

頁	行	誤	正								
			エタノール (vol%) と密度 (15℃) 及び比重 (15/15℃) 換算表 (6)								
			エタノール (vol%)	密度 (15℃)	比重 (15/15℃)	エタノール (vol%)	密度 (15℃)	比重 (15/15℃)	エタノール (vol%)	密度 (15℃)	比重 (15/15℃)
85.1	0.84877	0.84953	90.1	0.83311	0.83386	95.1	0.81528	0.81601			
85.2	0.84847	0.84923	90.2	0.83278	0.83353	95.2	0.81489	0.81562			
85.3	0.84817	0.84893	90.3	0.83245	0.83320	95.3	0.81450	0.81523			
85.4	0.84787	0.84863	90.4	0.83211	0.83286	95.4	0.81410	0.81483			
85.5	0.84757	0.84833	90.5	0.83178	0.83253	95.5	0.81371	0.81444			
85.6	0.84727	0.84803	90.6	0.83144	0.83219	95.6	0.81331	0.81404			
85.7	0.84697	0.84773	90.7	0.83111	0.83186	95.7	0.81291	0.81364			
85.8	0.84666	0.84742	90.8	0.83077	0.83152	95.8	0.81251	0.81324			
85.9	0.84636	0.84712	90.9	0.83044	0.83119	95.9	0.81211	0.81284			
86.0	0.84606	0.84682	91.0	0.83010	0.83085	96.0	0.81171	0.81244			
86.1	0.84576	0.84652	91.1	0.82976	0.83051	96.1	0.81130	0.81203			
86.2	0.84545	0.84621	91.2	0.82942	0.83017	96.2	0.81090	0.81163			
86.3	0.84515	0.84591	91.3	0.82908	0.82983	96.3	0.81049	0.81122			
86.4	0.84484	0.84560	91.4	0.82874	0.82949	96.4	0.81007	0.81080			
86.5	0.84454	0.84530	91.5	0.82839	0.82914	96.5	0.80966	0.81039			
86.6	0.84423	0.84499	91.6	0.82805	0.82880	96.6	0.80925	0.80998			
86.7	0.84392	0.84468	91.7	0.82770	0.82845	96.7	0.80883	0.80956			
86.8	0.84362	0.84438	91.8	0.82736	0.82811	96.8	0.80841	0.80914			
86.9	0.84331	0.84407	91.9	0.82701	0.82775	96.9	0.80799	0.80872			
87.0	0.84300	0.84376	92.0	0.82666	0.82740	97.0	0.80756	0.80829			
87.1	0.84269	0.84345	92.1	0.82631	0.82705	97.1	0.80714	0.80787			
87.2	0.84238	0.84314	92.2	0.82596	0.82670	97.2	0.80671	0.80744			
87.3	0.84207	0.84283	92.3	0.82561	0.82635	97.3	0.80628	0.80701			
87.4	0.84176	0.84252	92.4	0.82526	0.82600	97.4	0.80584	0.80657			
87.5	0.84145	0.84221	92.5	0.82491	0.82565	97.5	0.80541	0.80614			
87.6	0.84114	0.84190	92.6	0.82455	0.82529	97.6	0.80497	0.80570			
87.7	0.84082	0.84158	92.7	0.82420	0.82494	97.7	0.80453	0.80525			
87.8	0.84051	0.84127	92.8	0.82384	0.82458	97.8	0.80409	0.80481			
87.9	0.84020	0.84096	92.9	0.82348	0.82422	97.9	0.80364	0.80436			
88.0	0.83988	0.84064	93.0	0.82312	0.82386	98.0	0.80319	0.80391			
88.1	0.83957	0.84033	93.1	0.82276	0.82350	98.1	0.80274	0.80346			
88.2	0.83925	0.84001	93.2	0.82240	0.82314	98.2	0.80229	0.80301			
88.3	0.83893	0.83969	93.3	0.82204	0.82278	98.3	0.80183	0.80255			
88.4	0.83862	0.83938	93.4	0.82167	0.82241	98.4	0.80137	0.80209			
88.5	0.83830	0.83906	93.5	0.82131	0.82205	98.5	0.80090	0.80162			
88.6	0.83798	0.83873	93.6	0.82094	0.82168	98.6	0.80044	0.80116			
88.7	0.83766	0.83841	93.7	0.82057	0.82131	98.7	0.79997	0.80069			
88.8	0.83734	0.83809	93.8	0.82020	0.82094	98.8	0.79949	0.80021			
88.9	0.83702	0.83777	93.9	0.81983	0.82057	98.9	0.79902	0.79974			
89.0	0.83670	0.83745	94.0	0.81946	0.82020	99.0	0.79854	0.79926			
89.1	0.83638	0.83713	94.1	0.81909	0.81983	99.1	0.79805	0.79877			
89.2	0.83605	0.83680	94.2	0.81871	0.81945	99.2	0.79756	0.79828			
89.3	0.83573	0.83648	94.3	0.81834	0.81908	99.3	0.79707	0.79779			
89.4	0.83540	0.83615	94.4	0.81796	0.81870	99.4	0.79657	0.79729			
89.5	0.83508	0.83583	94.5	0.81758	0.81832	99.5	0.79607	0.79679			
89.6	0.83475	0.83550	94.6	0.81720	0.81794	99.6	0.79557	0.79629			
89.7	0.83442	0.83517	94.7	0.81682	0.81756	99.7	0.79506	0.79578			
89.8	0.83410	0.83485	94.8	0.81644	0.81718	99.8	0.79455	0.79527			
89.9	0.83377	0.83452	94.9	0.81605	0.81679	99.9	0.79403	0.79475			
90.0	0.83344	0.83419	95.0	0.81566	0.81639	100.0	0.79351	0.79422			

注) この表は JIS B 7548:2009 (酒精度浮ひょう) 附属書 A (規定)「国際アルコール表」に基づいて作成されたものである。

頁	行	誤	正
C-831	↑ 11	$d_{15}^{15} : 0.860027 \sim 0.87264$	$d_{15}^{15} : 0.86027 \sim 0.87264$
C-833	↓ 1	医薬品各条の部 消毒用エタノールの条に次の二条を加える.	削除
C-837	↓ 1	エダラボン注射液	㉔エダラボン注射液
C-849	↓ 11	㉔	㉔㉔
C-853	↓ 2	㉔	㉔㉔
C-878	↓ 11	morphine	ethylmorphine
C-882	↑ 7	定量用塩酸エチレフリン	定量用エチレフリン塩酸塩
C-883	↓ 1, ↓ 8, ↑ 12, ↑ 5	定量用塩酸エチレフリン	定量用エチレフリン塩酸塩
C-884	↓ 6	硫酸パメタン 4 mg 及び塩酸エチレフリン 4 mg を,	パメタン硫酸塩 4 mg 及びエチレフリン塩酸塩 4 mg を,
C-901	↓ 13	sdition	solution
C-928	↓ 9	マレイン酸エナラプリル	エナラプリルマレイン酸塩
C-946	↓ 3	0.1 mol/L 塩酸試液 $\frac{V}{10}$ を加え,	0.1 mol/L 塩酸試液 $\frac{V}{10}$ mL を加え,
C-948	↑ 4~3	別に規定する方法により再結晶し,	遮光した容器を用いて以下の操作を行う. 本品 0.1 g にメタノール 40 mL を加え, 水浴中で加温して溶かし, 温時ろ過する. ろ液を氷冷して再結晶し,
C-949	↑ 10	(3) 残留溶媒 別に規定する.	削除
C-952	↓ 11	次の方法により含量均一性試験を行うとき, 適合する.	質量偏差試験又は次の方法による含量均一性試験のいずれかを行うとき, 適合する.
C-966	↓ 1	定量用塩酸エフェドリン 1 mg 及び硫酸アトロピン 4 mg を	定量用エフェドリン塩酸塩 1 mg 及びアトロピン硫酸塩水和物 4 mg を
C-970	↑ 8~7	定量用塩酸エフェドリン	定量用エフェドリン塩酸塩
C-971	↓ 12	定量用塩酸エフェドリン	定量用エフェドリン塩酸塩
C-974	↓ 1	定量用塩酸エフェドリン	定量用エフェドリン塩酸塩
C-977	↑ 4~3	(0.25 g, アセトニトリル, 25 mL, 100 mm)	(乾燥物に換算したもの 0.25 g, アセトニトリル, 25 mL, 100 mm)
C-979	↓ 9	エプレレノン標準品の秤取量	乾燥物に換算したエプレレノン標準品の秤取量
C-979	↓ 17	メタノール 60 mL	液体クロマトグラフィー用メタノール 60 mL
C-984	↑ 7~6	次の条件で液体クロマトグラフィー	次の条件で液体クロマトグラフィー

頁	行	誤	正
		<2.01> によりエプレレノンのピーク面積	<2.01> により試験を行い、それぞれの液のエプレレノンのピーク面積
C-991	↓5	エポエチンアルファ用ポリアクリルアミドゲル	分離ゲルのアクリルアミド濃度を 12.5 % としたポリアクリルアミドゲル
C-991	↓12	振り混ぜる又は	振り混ぜるか又は
C-991	↑17	泳動像	泳動パターン
C-993	↑14	確認試験の試料溶液	確認試験(1)の試料溶液
C-993	↑5~4	各泳動帯	各バンド
C-996	↑2	保存条件 遮光して、-70 °C 以下で保存する.	保存条件 -70 °C 以下で保存する.
C-1004	↑3	ピリジルエチル標準品	ピリジルエチル化標準品
C-1006	↓12	(4) 糖鎖プロファイル 別に規定する.	糖鎖プロファイル 別に規定する.
C-1008	↓8	別にエポエチンベータ標準品 1 mL 中に	別にエポエチンベータ標準品に 1 mL 中に
C-1042	↑4	L-チロジン	L-チロシン
C-1042	↑4	塩酸 L-リジン	L-リシン塩酸塩
C-1043	↓6	チロジンは 0.7 ~ 1.2, リジンは 1.7 ~ 2.2,	チロシンは 0.7 ~ 1.2, リシンは 1.7 ~ 2.2,
C-1044	↓7	チロジン, リジン,	チロシン, リシン,
C-1061	↑15	(8S)-	(8R)-
C-1083	↑7~6	冷却した水 100.0 mL に溶かし, 試料溶液とする.	冷却した水に溶かし, 正確に 100 mL とし, 試料溶液とする.
C-1083	↑6, ↑4	プロモチモールブルー試液	プロモチモールブルー・エタノール性水酸化ナトリウム試液
C-1084	↓9~10	(2)の試料溶液 2.0 mL に 2 mol/L 硫酸試液 5 mL 及び水を加えて 100.0 mL とし, これに七モリブデン酸六アンモニウム・硫酸試液 4 mL 及び	(2)の試料溶液 2.0 mL に水を加えて正確に 100.0 mL とし, これにモリブデン硫酸試液 4 mL を加え, 振り混ぜた後,
C-1084	↓14~15	この液 100 mL に七モリブデン酸六アンモニウム・硫酸試液 4 mL 及び塩化スズ(II)・塩酸試液 0.1 mL を加え,	この液 100 mL につき,
C-1084	↓18	2.0 mL 及びトルエンスルホンクロロアミドナトリウム三水和物溶液	2.0 mL 及び新たに調製したトルエンスルホンクロロアミドナトリウム三水和物溶液
C-1084	↑18	0.15 mL を加えて混和した後,	0.15 mL を加え, 混和した後,

頁	行	誤	正
C-1084	↑16	2.0 mL 及びトルエンスルホンクロロアミドナトリウム三水和物溶液	2.0 mL 及び新たに調製したトルエンスルホンクロロアミドナトリウム三水和物溶液
C-1084	↑11	新たに製したデンプン試液	新たに調製した溶性デンプン試液
C-1084	↑10	0.15 mL	削除
C-1084	↑9	直射日光下で	削除
C-1085	↓1	20 mL とする.	正確に 20 mL とする.
C-1085	↓8~9	塩酸ヒドロキシアンモニウム	塩化ヒドロキシアンモニウム
C-1085	↓10	0.2 g を加え	0.15 g を加え
C-1085	↓12	赤紫色が青紫色に	紫色が青色に
C-1088	↓17	㊦	㊦
C-1097	↓3~4	770 ~ 920 μg (力価) 以上を含む.	770 ~ 920 μg (力価) を含む.
C-1100	↓11	エンフルラン	㊦㊧エンフルラン
C-1116	↑5	98.0 % 以上	98.0 ~ 101.0 %
C-1128	↓8, ↓9, ↓12	塩酸テトラサイクリン	テトラサイクリン塩酸塩
C-1128	↑8, ↑3	硫酸水素テトラブチルアンモニウム溶液	テトラブチルアンモニウム硫酸水素塩溶液
C-1129	↑15	塩酸テトラサイクリン	テトラサイクリン塩酸塩
C-1133	↓17	チロジン	チロシン
C-1133	↓17	塩酸 L-リジン	L-リシン塩酸塩
C-1133	↓18	塩酸 L-アルギニン	L-アルギニン塩酸塩
C-1134	↑3	チロジン	チロシン
C-1134	↑2	リジン	リシン
C-1166	↑7	オザグレルナトリウム注射液	㊨オザグレルナトリウム注射液
C-1168	↓5	密封容器. プラスチック製水性注射剤容器を使用することができる.	密封容器. 本品は, プラスチック製水性注射剤容器を使用することができる.
C-1184	↓8	(5) 残留溶媒 別に規定する. (注5)	削除
C-1185	↓6	注5 製法により異なるため, 承認法として個別に規定している.	削除
C-1207	式中左	phtalide	phthalide
C-1207	式中右	olopatadine	olopatadine hydrochloride
C-1217	↓14	定量用塩酸カイニン酸	定量用カイニン酸水合物
C-1218	↑15	本品 1.0 g に希塩酸 20 mL を加え,	本品 1.0 g を希塩酸 20 mL に加え,

頁	行	誤	正
C-1218	↑6, ↑3	塩酸ヒドロキシアニモニウム	塩化ヒドロキシルアニモニウム
C-1254	↓4	合わすことができる	合わせるができる
C-1254	↓9	性状 本品にはおいはなく、弾力性がある。(注3)	削除
C-1254	↓13	(注4)	(注3)
C-1255	↓5~7	(注3) 原料の gelatin に品質の悪いものを使用すると、不快臭があり、また弾力性もなくなる。市販のカプセルは一般に無色透明のものであるが、市販医薬品に使用しているものは、ほとんどが不透明か、又は種々の色に着色したものが用いられている。	削除
C-1255	↓8	(注4)	(注3)
C-1266	↓12	(劇)	(劇処)
C-1293	↑19	L-チロジン	L-チロシン
C-1293	↑18	塩酸 L-リジン	L-リシン塩酸塩
C-1293	↑18~17	塩酸 L-アルギニン	L-アルギニン塩酸塩
C-1293	↑8	チロジン	チロシン
C-1295	↓5	チロジン	チロシン
C-1320	(製法)		
	式中	carvedolol	carvedilol
C-1334	↓9	硫酸水素テトラブチルアニモニウム	テトラブチルアニモニウム硫酸水素塩
C-1336	↓1, ↓4	硫酸水素テトラブチルアニモニウム	テトラブチルアニモニウム硫酸水素塩
C-1341	↓6	硫酸水素テトラブチルアニモニウム	テトラブチルアニモニウム硫酸水素塩
C-1351	↓2	(EP) では 5.5 ~ である。	(EP) では 6.5 ~ 10.5 % である。
C-1353	↑13	特開昭 21-172, 175 (1946)	特明 172175
C-1354	↑11	特開昭 21-172, 175 (1946)	特明 172175
C-1360	↓14, ↓15	レゾルシノール	レソルシノール
C-1361	↓11, ↑6	レゾルシノール	レソルシノール
C-1392	↑2	リン酸二水素ナトリウム試液を加えて正確に 100 mL とし、	リン酸二水素ナトリウム試液を加えて正確に 20 mL とし、
C-1423	↓11	pH を 5.5 に調整した液	pH 5.5 に調整した液
C-1426	↓1	(劇)	(処)
C-1440	↓17	定量用塩酸キナプリル	定量用キナプリル塩酸塩
C-1444	↓3	硫酸キニーネ	キニーネ硫酸塩水和物

頁	行	誤	正
C-1449	↓5	硫酸キニーネ	キニーネ硫酸塩水和物
C-1449	↓9	キニーネエチル炭酸エステルに対する保持時間	キニーネエチル炭酸エステルに対する相対保持時間
C-1449	↑14	キニーネ硫酸塩	キニーネ硫酸塩水和物
C-1452	↑9	塩酸ジヒドロキニーネ	ジヒドロキニーネ塩酸塩
C-1453	↓3	硫酸キニジン	キニジン硫酸塩水和物
C-1458	↓1	硫酸キニジン	キニジン硫酸塩水和物
C-1469	↑12~11	N-プロムスクシンイミド試液	N-プロモスクシンイミド試液
C-1483	↑5 追加		Ⓐ) 処
C-1492	↑17	◆確認試験	確認試験
C-1492	↑14	る.◆	る.
C-1494	↑1	◆確認試験	確認試験
C-1495	↓2	同様の強度の吸収を認める.◆	同様の強度の吸収を認める.
C-1495	↓4~5	液は澄明であり、その色は次の比較液(1),	液は澄明で、その色は水と同じか、又は次の比較液(1),
C-1495	↓7, ↓9, ↓12	水を加えて	薄めた希塩酸(1 → 10)を加えて
C-1495	↑13	塩酸フェニルヒドラジニウム溶液	塩化フェニルヒドラジニウム溶液
C-1571	↓6	クリンダマイシン塩酸塩(C <sub>18</sub> H <sub>33</sub> ClN <sub>2</sub> O <sub>5</sub> S)	クリンダマイシン(C <sub>18</sub> H <sub>33</sub> ClN <sub>2</sub> O <sub>5</sub> S)
C-1679	↓14	保持時間約 2.0	相対保持時間約 2.0
C-1709	↓8	換算した脱水物 1 mg 当たり 711 μg (力価) 以上	換算した脱水物 1 mg 当たり 711 ~ 740 μg (力価)
C-1819	↓1	Ⓐ)	Ⓐ) 処
C-1821	↓14 と ↓15 の間	追加	処
C-1870	↓4, ↓6	メタンスルホン酸ナトリウム	メタンスルホン酸ナトリウム
C-1915	↑2	(2) 重金属	◆(2) 重金属
C-1915	↑1	(10 ppm 以下).	(10 ppm 以下).◆
C-1916	↓1	サリチル塩酸	サリチル酸塩
C-1925	↓7	サラゾスルファピリジン	Ⓐ)サラゾスルファピリジン
C-1955	↓13	次の方法により含量均一性試験を行うとき、適合する.	質量偏差試験又は次の方法による含量均一性試験のいずれかを行うとき、適合する.
C-1967	↑11	次の方法により含量均一性試験を行うとき、適合する.	質量偏差試験又は次の方法による含量均一性試験のいずれかを行うとき、適合す

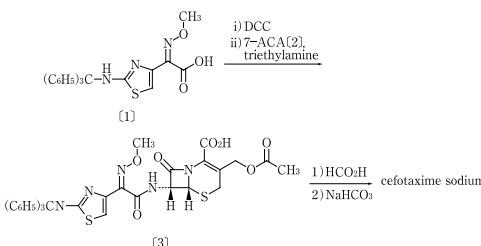

頁	行	誤	正
C-2028	↓4	孔径 0.45 $\mu\text{m}$ の	る. 孔径 0.45 $\mu\text{m}$ 以下の
C-2107	↑2	照射 1 週間前	照射 1 時間前
C-2131	↑7 と ↑6 の間	追加	面積測定範囲：シチコリンの保持時間の 約 2 倍の範囲
C-2225	↑4	1.5 以下である.	2.0 以下である.
C-2232	↓6	17,21-diacete	17,21-diacetate
C-2246	↑12	sivelestae sodium hydrate	sivelestat sodium hydrate
C-2330	<b>製法</b> の ↓3	cystein hydrochloride	L-cysteine hydrochloride
C-2341	↑1	対応する量を精密に量り,	対応する量を取り,
C-2345	↑13	5-[(2E-3-phenylprop-2-en-1-yl]	5-[(2E)-3-phenylprop-2-en-1-yl]
C-2371	↑1	溶出性 <6.02>	溶出性 <6.10>
C-2374	↑11	yl]-ethyl)-	yl]ethyl)-
C-2427	表	ステアリン酸とパルチミン酸の合計含量	ステアリン酸とパルミチン酸の合計含量
C-2503	<b>製法</b> 式中	sulfadiadine	sulfadiazine silver
C-2543	↓14	<b>注5</b> (→ 血清性腺刺激ホルモン <b>注5</b> )	<b>注5</b> <i>b</i> は反応の傾きで, 高低 2 用量 の比によっても影響を受けるので, 用量 比の対数 <i>I</i> で除したものである. 本ホ ルモンでは 50 ~ 90 である.
C-2575	↑15	$A_{T1}$	$A_T$
C-2575	↑14	$\Sigma A_{Tn}$	$\Sigma A_T$
C-2575	↑10	$A_{T1}$	$A_T$
C-2587	↓6	$-d_4$	$-d_4$
C-2590	<b>製法</b> 式中	cefazolin sodium	cefazolin
C-2592	↓8	$-d_4$	$-d_4$
C-2592	↑4	溶媒ピークの後から	溶媒のピークの後から
C-2596	↑2	セファゾリン ( $C_{14}H_{14}N_8O_4S_3$ ) の秤取量	セファゾリン ( $C_{14}H_{14}N_8O_4S_3$ ) の量
C-2599	↓8	$-d_4$	$-d_4$
C-2604	↑3	$-d_4$	$-d_4$
C-2616	<b>製法</b> 式中	cephaloglycin	cephaloglycine
C-2641	↓3	$-d_4$	$-d_4$

頁	行	誤	正
C-2667	<b>製法</b> 式中 差し替え		 <p>(1) <math>\xrightarrow[\text{triethylamine}]{\text{i) DCC, ii) 7-ACA(2)}}</math></p> <p>(3) <math>\xrightarrow[2) \text{NaHCO}_3]{1) \text{HCO}_2\text{H}}</math> cefotaxime sodium</p>
C-2670	↑ 5	$\text{C}_{18}\text{H}_{23}\text{N}_9\text{O}_4\text{S}_3 \cdot 2\text{H}_2\text{O}$	$\text{C}_{18}\text{H}_{23}\text{N}_9\text{O}_4\text{S}_3 \cdot 2\text{HCl}$
C-2681	↓ 5	(6R,7R)-7-[4-Carbamoylcarboxymethylidene)	(6R,7R)-7-[4-(Carbamoylcarboxymethylidene)
C-2689	↑ 4	(3.0 g, 容量滴定法, 直接滴定)	(3 g, 容量滴定法, 直接滴定)
C-2692	↑ 9	Cefoperazone Sodium-Sulbactam Sodium for Injection	Cefoperazone Sodium and Sulbactam Sodium for Injection
C-2695	↑ 16	(3 : 11)	(3 : 1)
C-2815	<b>動態・代謝</b> 式中	cefametazole	cefmetazole
C-2835	↓ 1	(4)	(3)
C-2849	↑ 13	本品はゼリー強度（ブルーム値）を表示する。	本品はそのゼリー強度（ブルーム値）を表示する。
C-2850	↓ 2	内容物を直ちに流出しない。	内容物は直ちに流出しない。
C-2852	↓ 16	過酸化水素の濃度が	過酸化物の濃度が
C-2906	↑ 1	(→ キシリトール <b>注5</b> )。	削除
C-2936	↑ 15	タクロリムスカプセル	<del>④</del> ④タクロリムスカプセル
C-2956	↓ 7	$\mu\text{L}$ につき,	$\mu\text{L}$ ずつを正確にとり,
C-2966	↓ 11	タランピシリン塩酸塩	④タランピシリン塩酸塩
C-3018	↓ 12	$d_{20}^{20}$	$d_{20}^{20}$
C-3057	↓ 1~2	<b>EP</b> 6.0 では本品を	<b>EP</b> 9.0 では本品を
C-3071	↓ 14	定量用塩酸チアラミド	定量用チアラミド塩酸塩
C-3083	↓ 11	(2) (次頁の図)	(2)
C-3091	↓ 13	<b>注7</b>	削除
C-3101	↑ 16	水を加えて	水/メタノール混液 (1 : 1) を加えて
C-3109	↑ 10	Nitrogen <b>NF</b> <b>EP</b> Certified Standard Nitrogen <b>USP</b>	Nitrogen <b>NF</b> <b>EP</b> , Certified Standard Nitrogen <b>USP</b>

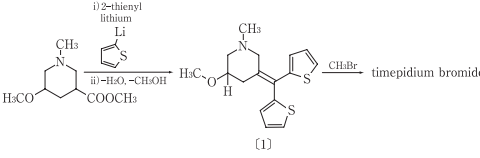
頁	行	誤	正
C-3125	〔動態・代謝〕 〔1〕の構造式 差し替え		 <p style="text-align: center;">(1)</p>
C-3131	↑12	塩酸試験	塩酸試液
C-3133	↓17	0.4 % 以下 1.0 % 以下	0.2 % 以下 0.5 % 以下
C-3145	↑1	試料導入部：スプリットレス注入部	削除
C-3162	↑15	Ethylenediamine (Anhydrous and Hydrate) <b>〔EP〕</b>	Ethylenediamine (Anhydrous and Hydrate) <b>〔EP〕</b>
C-3174	↑12	(→ 次頁式)	削除
C-3187	↓10	<b>〔注6〕</b>	削除
C-3187	↓18	(→ デキストラン 40 <b>〔注6〕</b> )	(→ デキストラン 40 <b>〔注7〕</b> )
C-3187	↑11~10	(→ デキストラン 40 <b>〔注7〕</b> )	(→ デキストラン 40 <b>〔注8〕</b> )
C-3187	↑9	<b>〔注6〕</b> (→ デキストラン 40 <b>〔注8〕</b> )	削除
C-3204	↑5	テストステロンエナント酸エステル注射液	Ⓢテストステロンエナント酸エステル注射液
C-3210	↓4	Ⓢテストステロンプロピオン酸エステル注射液	ⓈⓈテストステロンプロピオン酸エステル注射液
C-3221	↓3	遺伝子組換えヒトインターロイキン-2c	遺伝子組換えヒトインターロイキン-2
C-3222	↓14	L-チロジン	L-チロシン
C-3222	↓15	L-リジン塩酸塩	L-リシン塩酸塩
C-3226	↓4~5	リン酸リボフラビンナトリウム溶液	リボフラビンリン酸エステルナトリウム溶液
C-3228	↑14~13	予備試験を行い、テトラサイクリン塩酸塩	予備試験を行い、1 mL 中にテトラサイクリン塩酸塩
C-3235	↓12	<b>pH &lt;2.54&gt;</b> 本品 1 個の内容物を水 1 mL に溶かした液の pH は 7.0 ~ 7.7 である。	<b>pH</b> 別に規定する。
C-3236	↓8	(→ テセロイキン <b>〔注1〕</b> <b>〔注3〕</b> )	(→ テセロイキン <b>〔注1〕</b> <b>〔注2〕</b> )
C-3236	↓9	(→ テセロイキン <b>〔注12〕</b> )	(→ テセロイキン <b>〔注11〕</b> )
C-3250	↑12	デヒドロコール酸注射液	Ⓢデヒドロコール酸注射液
C-3252	↓6	Deferoxamine Mesylate	Deferoxamine Mesilate
C-3260	↑15	210℃	235℃
C-3263	↓2, ↓7	「テプレノン」0.1 g に対応する量に	「テプレノン」0.1 g に対応する量をと

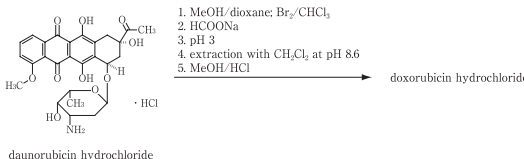
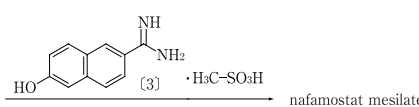
頁	行	誤	正
C-3267	↑6	硫酸水素テトラブチルアンモニウム	り、 テトラブチルアンモニウム硫酸水素塩
C-3299	↓6	(3) 残留溶媒 別に規定する。(注5)	削除
C-3299	↑11	注5 製法により異なるため、承認法として個別に規定している。	削除
C-3322	↑8 と ↑7 の間	↑8 と ↑7 の間に追加	微生物限度 <4.05> サルモネラ及び大腸菌を認めない。
C-3322	↑2	ナトリウム (Na) の含量 (%)	ナトリウム (Na) の量 (%)
C-3345	↓2, ↑9	ドキシサイクリン塩酸塩	ドキシサイクリン塩酸塩水和物
C-3345	↓3	0.01 mL 塩酸試液	0.01 mol/L 塩酸試液
C-3358	相互作用		
	daunorubicin hydrochloride の構造式差し替え		 <p>1. MeOH/dioxane: Br<sub>2</sub>/CHCl<sub>3</sub> 2. HCOONa 3. pH 3 4. extraction with CH<sub>2</sub>Cl<sub>2</sub> at pH 8.6 5. MeOH/HCl</p> <p>daunorubicin hydrochloride → doxorubicin hydrochloride</p>
C-3412	↓10	分包したものは、	分包品は、
C-3445	↓13	(4) 残留溶媒 別に規定する。(注5)	削除
C-3445	↑2	注5 製法により異なるため、承認法として個別に規定している。	削除
C-3474	↓11	(→ デキサメタゾン 注2)	(→ デキサメタゾン 注3)
C-3488	↑13	(3) 残留溶媒 別に規定する。	削除
C-3490	↑10	トリエンチン塩酸塩カプセル	㉔㉔トリエンチン塩酸塩カプセル
C-3494	↓5	monohydrogenphosphate	monohydrogen phosphate
C-3544	↓11	methyl 3,4,5-trimethoxybenzoate [1]	methyl 3,4,5-trimethoxybenzoate [4]
C-3544	製法		
	式中	[1]	[4]
C-3632	↓1~2	副作用 頻度の高いものとしては、(点眼時) 散瞳, 調節近点延長, 乾燥感などがあり, その他, 過敏症状などに注意が必要である。	副作用 (→ ナファゾリン塩酸塩)
C-3638	製法		
	式中 差し替え		 <p>(3) ·H<sub>3</sub>C-SO<sub>3</sub>H</p> <p>naphamostat mesilate → naphamostat mesilate</p>
C-3697	↑3	注3	注2
C-3751	↑10	注20	注17

頁	行	誤	正
C-3770	↓6	[5743-47-5]	[63690-56-2]
C-3820	↑7	(→ アドレナリン <b>注3</b> )	削除
C-3820	↑4	<b>注4</b>	<b>注5</b>
C-3825	↑10	<b>注2</b>	<b>注3</b>
C-3845	<b>製法</b> 式中	bacampicillin	bacampicillin
C-3892	↑6	(→ 次頁の図)	削除
C-3925	↓3	標準溶液 (2) 2 μL ずつを	標準溶液 (2) 4 μL ずつを
C-3944	↑6	<b>注3</b>	<b>注2</b>
C-3958	↓1	パルナパリンナトリウム	<b>処</b> パルナパリンナトリウム
C-3964	↑16 追加		<b>処</b>
C-3987	↓19	<b>注2</b> 相対保持時間約 0.7 の 4-(4-フルオロフェニル)-1-メチル-1,2,3,6-テトラヒドロピリジンは 1.0 % 以下である。パロキセチンに対する相対保持時間約 0.7 のピーク検出感度が大きいため、	<b>注2</b> 相対保持時間約 0.8 の 4-(4-フルオロフェニル)-1-メチル-1,2,3,6-テトラヒドロピリジンは 0.001 % 以下である。パロキセチンに対する相対保持時間約 0.8 のピーク検出感度が大きいため、
C-4011	↑5	<b>注3</b> <b>注4</b>	<b>注2</b> <b>注3</b>
C-4033	↑13	グルコミサン	グルコサミン
C-4033	↑10	50 万 ~ 120 万	50 万 ~ 149 万
C-4034	↓11	10.0 ~ 19.5	10.0 ~ 24.9
C-4034	↑18	(4) 残留溶媒 別に規定する。	削除
C-4034	↑17	(5)	(4)
C-4034	↑8	(6)	(5)
C-4034	↑5	(7)	(6)
C-4035	↓5	(8)	(7)
C-4035	↓10	(9)	(8)
C-4036	↑18	50 万 ~ 120 万	50 万 ~ 149 万
C-4036	↑14	10.0 ~ 19.5	10.0 ~ 24.9
C-4036	↑13	50 万 ~ 120 万	50 万 ~ 149 万
C-4038	↑2	表示量の 90 ~ 110 %	表示量の 90.0 ~ 110.0 %
C-4056	↓14~19	検出器：紫外吸光光度計 (測定波長：228 nm) カラム：内径 4.6 mm, 長さ 5 cm のステンレス管に 3 μm の液体クロマトグラフィー用オクタデシルシリル化シリ	定量法 (1) ピオグリタゾン塩酸塩の試験条件を準用する。

頁	行	誤	正
C-4057	↓10~16	カゲルを充填する。 カラム温度：25℃ 付近の一定温度 移動相：pH 4.0 の 0.05 mol/L リン酸塩緩衝液/アセトニトリル混液 (1 : 1) 流量：ピオグリタゾンの保持時間が約 2.3 分になるように調整する。 検出器：紫外吸光度計 (測定波長：228 nm) カラム：内径 4.6 mm, 長さ 5 cm のステンレス管に 3 μm の液体クロマトグラフィー用オクタデシルシリル化シリカゲルを充填する。 カラム温度：25℃ 付近の一定温度 移動相：リン酸二水素ナトリウム二水和物 7.80 g を水に溶かし, 1000 mL とした後, 薄めたリン酸 (1 → 10) を加えて pH 4.0 に調整する。この液 500 mL にアセトニトリル 500 mL を加える。	検出器, カラム, カラム温度及び移動相は定量法 (1) ピオグリタゾン塩酸塩の試験条件を準用する。
C-4060	↓2	$\frac{5 \text{ (mL)}}{100 \text{ (mL)}} \times$	$\frac{5 \text{ (mL)}}{100 \text{ (mL)}} \times 100$
C-4090	↓9	㉞ ビソプロロールフマル酸塩錠	㉞㉞ ビソプロロールフマル酸塩錠
C-4094	↓2	㉞	削除
C-4199	↑5	水又はエタノール (99.5) に極めて溶けにくく, メタノールにほとんど溶けない。	水に極めて溶けにくく, メタノール又はエタノール (99.5) にほとんど溶けない。
C-4212	↓18	配位	配置
C-4260	↓11	薄めたエタノール (99.5) (3 → 10) 溶液	薄めたエタノール (3 → 10) 溶液
C-4309	↑16~15	塩酸 1-(4-ピリジル)ピリジニウムクロリド	1-(4-ピリジル)ピリジニウム塩化物塩酸塩
C-4336	↓6	臭化テトラ n-ブチルアンモニウム	テトラ n-ブチルアンモニウム臭化物
C-4368	↑10 と ↑9 の間	追加	本品は結晶多形が認められる。
C-4491	↓11	(6) 残留溶媒 別に規定する。	削除
C-4505	↓16	(5) 残留溶媒 別に規定する。注6	削除
C-4505	↓17	注7	注6
C-4506	↑14	注6 製法により異なるため, 承認法と	削除

頁	行	誤	正
		して個別に規定している.	
C-4506	↑13	<b>注7</b>	<b>注6</b>
C-4580	↓8	Moffatt ら <sup>2)3)</sup>	Moffatt ら <sup>2)</sup>
C-4605	↓4	<b>注2</b>	<b>注3</b>
C-4713	↑9	<b>注2</b>	<b>注3</b>
C-4721	↑3	<b>注2</b>	<b>注3</b>
C-4725	↑9	<b>注2</b> (→ プレドニゾロン <b>注2</b> )	<b>注2</b> (→ プレドニゾロン <b>注3</b> )
C-4729	↓8	(→ ヒドロコルチゾン <b>注2</b> , プレドニゾロン <b>注2</b> )	(→ ヒドロコルチゾン <b>注3</b> , プレドニゾロン <b>注3</b> )
C-4734	↓11	<b>注3</b>	<b>注2</b>
C-4770	↓16	プロゲステロン	Ⓒプロゲステロン
C-4772	↓16 追加		Ⓒ
C-4839	↓7 追加		Ⓒ
C-4848	↓4 追加		Ⓒ
C-4905	↓11	L-チロジン	L-チロシン
C-4905	↓12	L-リジン塩酸塩	L-リシン塩酸塩
C-4906	↓11	リジン	リシン
C-4914	↓17	(→ ヒドロコルチゾン <b>注2</b> )	(→ ヒドロコルチゾン <b>注3</b> )
C-4914	↓20	<b>注1</b>	<b>注2</b>
C-4920	↑14	Bezafibrate Sustained Release Tablets	Bezafibrate Extended-release Tablets
C-4938	↓8	<2.0 l>	<2.0I>
C-4949	↑9	392.47	392.46
C-4963	↑2	<b>注7</b>	<b>注6</b>
C-5001	↑6	本品は定量するとき、換算した乾燥物に対し、表示単位の 90 ~ 110 % を含む.	削除
C-5010	↑10	<b>注1</b>	<b>注5</b>
C-5010	↑9	<b>注2</b>	<b>注6</b>
C-5016	↑12	<b>注1</b>	<b>注7</b>
C-5038	↓13	分包したものは,	分包品は,
C-5066	↑2	<b>注2</b>	<b>注3</b>
C-5088	↑14	0.57 μg	0.63 μg
C-5095	↓6	hemi(N,N'-dibenzylethylenediamine)	hemi(N,N'-dibenzylethylene-1,2-diamine)

頁	行	誤	正								
C-5104	↑8	ethyl)aminium	ethylaminium								
C-5110	↑16	に極めて溶けにくく、ジエチルエーテルにほとんど溶けない。	に極めて溶けにくい。 本品は 0.1 mol/L 塩酸試液に溶ける。								
C-5163	↓6	Poly[(2-oxopyrrolidin-1-yl)ethylene]	Poly[1-(2-oxopyrrolidin-1-yl)ethylene]								
C-5163	↑12	K 値は 25 ～ 90 である。	K 値は 10 ～ 120 である。								
C-5163	↑8	エタノール (95)	エタノール (99.5)								
C-5163	↑1	表示の K 値が 30 又はそれ以下の	表示の K 値が 30 以下の								
C-5165	↓3	1-ビニル-2-ピロリドンの量 (ppm) $= \frac{2.5}{M} \times \frac{A_T}{A_S}$	1-ビニル-2-ピロリドンの量 (ppm) $= \frac{1}{M} \times \frac{A_T}{A_S} \times 2.5$								
C-5165	↓8	液体クロマトグラフィー用オクチル	液体クロマトグラフィー用オクタデシル								
C-5165	↑11	13 % 硫酸	薄めた硫酸 (13 → 100)								
C-5166	↓2	薄めたメタノール/水混液	メタノール/水混液								
C-5167	↑4	85.0 ～ 115 %	85.0 ～ 115.0 %								
C-5167	↑3	90 ～ 108 %	90.0 ～ 108.0 %								
C-5167		$K = \frac{1.5 \log \eta_{rel.} - 1}{0.15 + 0.003 c} + \frac{\sqrt{300 c \log \eta_{rel.} + (c + 1.5 c \log \eta_{rel.})^2}}{0.15 c + 0.003 c^2}$	$K = \frac{1.5 \log \nu_{rel.} - 1}{0.15 + 0.003 c} + \frac{\sqrt{300 c \log \nu_{rel.} + (c + 1.5 c \log \nu_{rel.})^2}}{0.15 c + 0.003 c^2}$								
C-5168	↓1	$\eta_{rel.}$	$\nu_{rel.}$								
C-5168	↓1 と ↓2 との 間	↓1 と ↓2 の間に追加	<table border="1"> <thead> <tr> <th>表示の K 値</th> <th>換算した脱水物の量 (g)</th> </tr> </thead> <tbody> <tr> <td>18 以下</td> <td>5.00</td> </tr> <tr> <td>18 を超え 95 以下</td> <td>1.00</td> </tr> <tr> <td>95 を超えるもの</td> <td>0.10</td> </tr> </tbody> </table>	表示の K 値	換算した脱水物の量 (g)	18 以下	5.00	18 を超え 95 以下	1.00	95 を超えるもの	0.10
表示の K 値	換算した脱水物の量 (g)										
18 以下	5.00										
18 を超え 95 以下	1.00										
95 を超えるもの	0.10										
C-5169	↓6～8	<b>注2</b> <b>USP</b> <b>EP</b> では、K 値が 15 以下の場合、その 85.0 ～ 115.0 % にあり、15 を超える場合、その 90.0 ～ 108.0 % としている。 <b>USP</b> の K 値の範囲は 18 ～ 95 である。	<b>注2</b> 17 局において、K 値の範囲は薬局方の国際調和を踏まえ、 <b>USP</b> <b>EP</b> と同一の範囲とされた。								
C-5182	↓11	☞ポリコナゾール	☞☞ポリコナゾール								
C-5186	↓1	☞	☞☞								
C-5190	↓1	☞ポリコナゾール錠	☞☞ポリコナゾール錠								
C-5192	↓9	☞	☞☞								
C-5278	↓16	(2) 本品及びミグリトール標準品 50 mg をそれぞれ水 5 mL に溶かし、	(2) 本品及びミグリトール標準品 10 mg をそれぞれ水 1 mL に溶かし、								
C-5279	↓14	面積百分率	面積百分率法								



頁	行	誤	正
C-5279	↑3	(4) 残留溶媒 別に規定する.	削除
C-5280	↓1	(別途「ミグリトール」と同様の	(別途本品と同様の
C-5280	↓2	約 50 mg を精密に量り,	約 50 mg ずつを精密に量り,
C-5319	↓14	試験菌 <i>Micrococcus luteus</i> ATTC 9341	試験菌 <i>Kocuria rhizophila</i> ATTC 9341
C-5327	↓10	システムの性能は定量法のシステム適合性を準用する.	システムの性能は「ミノサイクリン塩酸塩」の定量法のシステム適合性を準用する.
C-5396	↓12	定量用 dl-塩酸メチルエフェドリン	定量用 dl-メチルエフェドリン塩酸塩
C-5397	↑12	(8S)-	(8R)-
C-5431	↑14	(→ ヒドロコルチゾン <b>注2</b> )	(→ ヒドロコルチゾン <b>注3</b> )
C-5431	↑13	(→ ヒドロコルチゾン <b>注3</b> )	(→ ヒドロコルチゾン <b>注4</b> )
C-5485	↑3~2	メドロキシプロゲステロン	乾燥したメドロキシプロゲステロン
C-5597	↓15	<b>類縁物質の種類</b>	<b>その他</b>
C-5597	↓16	類縁物質 A : (1-[[1-3-[(1E)-2-(7-クロロキノリン-2-イル)エテニル]フェニル]-	類縁物質 A : (1-[[1-3-[(1Z)-2-(7-クロロキノリン-2-イル)エテニル]フェニル]-
C-5601	↓5	シテイニルロイコトリエンサブタイプ I	システイニルロイコトリエンサブタイプ I
C-5601	↑7	<b>薬効薬理</b> 抗アレルギー薬である. アレルギーのメディエーターの 1 つであるロイコトリエン (LT) の受容体には, cysLT1 受容体と cysLT2 受容体があるが, 本薬は cysLT1 受容体遮断薬であり, 気管支喘息やアレルギー性鼻炎に用いられる.	<b>薬効薬理</b> 抗アレルギー薬である. アレルギーのメディエーターの 1 つであるロイコトリエン (LT) の受容体には, CysLT <sub>1</sub> 受容体と CysLT <sub>2</sub> 受容体があるが, 本薬は CysLT <sub>1</sub> 受容体遮断薬であり, 気管支喘息やアレルギー性鼻炎に用いられる.
C-5607	↑2	血漿中濃度-時間曲線下面積	血漿中濃度-時間曲線下面積
C-5696	↓1	0.3 %以下	0.5 %以下
C-5696	↓2	0.2 %以下	0.3 %以下
C-5713	↓11	ラベプラゾールナトリウム標準品をそれぞれエタノール (99.5) に	ラベプラゾールナトリウム標準品のそれぞれをエタノール (99.5) に
C-5718	↓5	benzoimidazole	benzimidazole
C-5724	↓5	Lansoprazole Delayed-Release Orally Disintegration Tablets	Lansoprazole Delayed-release Orally Disintegrating Tablets
C-5724	↓14~17	本品 10 個をとり, その質量を精密に量り, 粉末とし, ランソプラゾール (C <sub>16</sub> H <sub>14</sub> F <sub>3</sub> N <sub>3</sub> O <sub>2</sub> S) 25 mg に対応する量を取り, 0.1 mol/L 水酸化ナトリウム試液/	本品 10 個をとり, 粉末とする. 「ランソプラゾール」25 mg に対応する量を取り, 希水酸化ナトリウム試液/メタノール混液 (3 : 1)

頁	行	誤	正
C-5725	↑15~12	メタノール混液 (3 : 1) 本品 1 個をとり、1 mL 中にランソプラゾール (C <sub>16</sub> H <sub>14</sub> F <sub>3</sub> N <sub>3</sub> O <sub>2</sub> S) 約 0.5 mg を含む液となるように希水酸化ナトリウム試液を加えた後、時々振り混ぜながら超音波処理し、完全に崩壊させる。冷後、1 mL 中にランソプラゾール (C <sub>16</sub> H <sub>14</sub> F <sub>3</sub> N <sub>3</sub> O <sub>2</sub> S) 約 0.15 mg を含む液となるようにアセトニトリルを加えて正確に V mL とする。	本品 1 個をとり、希水酸化ナトリウム試液 3V/10 mL を加え、時々振り混ぜながら超音波処理し、完全に崩壊させた後、1 mL 中にランソプラゾール (C <sub>16</sub> H <sub>14</sub> F <sub>3</sub> N <sub>3</sub> O <sub>2</sub> S) 約 0.15 mg を含む液となるようにアセトニトリルを加えて正確に V mL とする。
C-5726	↓5	よく振り混ぜた後、この液にアセトニトリル	よく振り混ぜた後、アセトニトリル
C-5727	↑10~6	1 mL 中にランソプラゾール (C <sub>16</sub> H <sub>14</sub> F <sub>3</sub> N <sub>3</sub> O <sub>2</sub> S) 約 0.5 mg を含む液となるように希水酸化ナトリウム試液を加えた後、時々振り混ぜながら超音波処理し、完全に崩壊させる。冷後、1 mL 中にランソプラゾール (C <sub>16</sub> H <sub>14</sub> F <sub>3</sub> N <sub>3</sub> O <sub>2</sub> S) 約 0.15 mg を含む液となるようにアセトニトリルを加えて正確に V mL とする。	希水酸化ナトリウム試液 3V/10 mL を加え、時々振り混ぜながら超音波処理し、完全に崩壊させた後、1 mL 中にランソプラゾール (C <sub>16</sub> H <sub>14</sub> F <sub>3</sub> N <sub>3</sub> O <sub>2</sub> S) 約 0.15 mg を含む液となるようにアセトニトリルを加えて正確に V mL とする。
C-5728	↓10~11	よく振り混ぜた後、この液にアセトニトリル	よく振り混ぜた後、アセトニトリル
C-5750	↑10	L-チロジン	L-チロシン
C-5750	↑10	L-リジン塩酸塩	L-リシン塩酸塩
C-5750	↑3, ↑2	リジン	リシン
C-5751	↑13	チロジン	チロシン
C-5751	↑12	リジン	リシン
C-5765	↑3		微生物限度〈4.05〉と、製剤均一性〈6.02〉の順番を入れ替える。
C-5774	↑8~7	臭化テトラデシルトリメチルアンモニウム	テトラデシルトリメチルアンモニウム臭化物
C-5794	↑10	1-β-D-Ribofuranosyl-1H-1,2,4,-triazole-3-carboxamide	1-β-D-Ribofuranosyl-1H-1,2,4-triazole-3-carboxamide
C-5795	↓19	測定する。試料溶液の	測定するとき、試料溶液の
C-5796	↓9	その約 50 mg ずつを	その約 25 mg ずつを
C-5796	↓10	正確に 100 mL とし	正確に 50 mL とし
C-5796	↑13~12	リン酸溶液 (1 → 20)	薄めたリン酸溶液 (1 → 20)

頁	行	誤	正
C-5803	↓7	約 50 mg を精密に量り、水に溶かし、 正確に 100 mL とし、	約 25 mg を精密に量り、水に溶かし、 正確に 50 mL とし、
C-5856	↑8	塩酸ヒドロキシアンモニウム	塩化ヒドロキシルアンモニウム
C-5857	↑14	塩酸ヒドロキシアンモニウム	塩化ヒドロキシルアンモニウム
C-5867	↓7~8	硫酸マグネシウム七水和物	硫酸マグネシウム水和物
C-5867	↑8	硫酸マグネシウム七水和物	硫酸マグネシウム水和物
C-5876	↑8	NN 指示薬 0.05 g	NN 指示薬 50 mg
C-5879	↓8	リンコマイシン及びびリンコマイシン B の合計面積	リンコマイシン及びびリンコマイシン B の合計ピーク面積
C-5926	↓9	$\frac{1}{2(d+1)P_s}$	$1/2(d+1)P_s$
C-5926	↓10	$\frac{1}{2(d+1)P_T}$	$1/2(d+1)P_T$
C-5993	↓6	(2,6-dideoxy-C-methyl-	(2,6-dideoxy-3-C-methyl-
C-6000	↑8	(MW : 246.32)	(MW : 246.30)
C-6000	↑7	(MW : 268.32)	(MW : 268.28)
C-6032	式中	anthrananilic acid	anthranilic acid
D-Ⅲ	↑2 中	豚油	豚脂
D-1	↑10	エタノール (95.5)	エタノール (99.5)
D-51	↑2	「ウイキョウ」を粉末にしたもの	「ウイキョウ」を粉末としたもの
D-102	↑10	(→ オウバク <a href="#">注4</a> )	(→ オウバク <a href="#">注5</a> )
D-103	↑5	(→ オウバク <a href="#">注4</a> )	(→ オウバク <a href="#">注5</a> )
D-105	↑11	(→オウバク <a href="#">注4</a> )	(→オウバク <a href="#">注5</a> )
D-151	カシュウ の項目の 注と解説 を追加す る		<b>カシュウ</b> <a href="#">(注1)</a> Polygonum Root POLYGONI MULTIFLORI RADIX 何首烏  本品はツルドクダミ <i>Polygonum multiflorum</i> Thunberg ( <i>Polygonaceae</i> ) の塊根で、しばしば輪切される。 <a href="#">(注2)</a> <b>生薬の性状</b> 本品はほぼ紡錘形を呈し、長さ 10 ~ 15 cm、径 2 ~ 5 cm、外面は赤褐色~暗褐色で、粗いしわがある。横切面は淡赤褐色又は淡灰褐色で、中央部に大型の維管束とその回りに小形の多数の異常維管束が不規則に散在す

頁	行	誤	正
			<p>る。質は重く堅い。(注3)</p> <p>本品は特異な弱いにおいがあり、味は渋くてやや苦い。</p> <p>本品の横切片を鏡検〈5.01〉するとき、最外層は数層のコルク層からなり、コルク細胞には褐色の物質が含まれる。皮層は柔組織からなる。各異常維管束は環状の形成層とそれを挟む師部と木部からなる。師部に外接して繊維が見られる。根の中心部は木化している。柔組織中には単粒及び2～8個の複粒のでんぷん粒とシュウ酸カルシウムの集晶を含む。でんぷん粒のへそは明瞭である。</p> <p>(注4)</p> <p><b>確認試験</b> 本品の粉末1gにメタノール10mLを加え、15分間振り混ぜた後、ろ過する。ろ液を蒸発乾固し、残留物をメタノール2mLに溶かし、試料溶液とする。この液につき、薄層クロマトグラフィー〈2.03〉により試験を行う。試料溶液5μLを薄層クロマトグラフィー用シリカゲルを用いて調製した薄層板にスポットする。次に酢酸エチル/水/メタノール/酢酸(100)混液(200:10:10:3)を展開溶媒として約7cm展開した後(注5)、薄層板を風乾する。これに紫外線(主波長365nm)を照射するとき、<math>R_f</math>値0.3付近に青白色の蛍光を発するスポットを認める。(注6)</p> <p><b>純度試験</b></p> <p>(1) 重金属〈1.07〉 本品の粉末3.0gをとり、第3法により操作し、試験を行う。比較液には鉛標準液3.0mLを加える(10ppm以下)。</p> <p>(2) ヒ素〈1.11〉 本品の粉末0.40gをとり、第4法により検液を調製し、試験を行う(5ppm以下)。</p> <p><b>乾燥減量</b>〈5.01〉 14.0%以下(6時間)。</p> <p><b>灰分</b>〈5.01〉 5.5%以下。</p> <p><b>エキス含量</b>〈5.01〉 希エタノールエキス17.0%以上。</p> <p><b>貯法</b> 容器 密閉容器。</p>

頁	行	誤	正
			<p style="text-align: center;">——注——</p> <p><b>注1</b> [14局] 第一追補に記載される前は日本薬局方外生薬規格に記載されたものである。</p> <p><b>注2</b> 輪切りにして乾燥したものが多いが、縦割にしたものも見られる。</p> <p><b>注3</b> 切面の色が赤褐色のものと同淡褐色のものが見られる。特徴的な異常維管束が観察される。</p> <p><b>注4</b> 異常維管束の特徴を詳細に記した。シュウ酸カルシウムの集晶も特徴の一つである。</p> <p><b>注5</b> [16局] 第一追補で展開距離を短くした。</p> <p><b>注6</b> 薄層クロマトグラフィーにより2,3,5,4'-tetrahydroxy-stilbene-2-O-β-D-glucosideの含有を確認している。</p> <p style="text-align: center;">——解 説——</p> <p><b>本質</b> 11.13.2 非麻薬性止瀉薬、12.1 造血薬</p> <p><b>名称</b> 何首烏 (Heshouwu) ㊦, 制何首烏 (Zhiheshouwu) ㊦</p> <p><b>来歴</b> 開宝本草に記載され、その薬能は「瘰癧、癰腫を消し、頭部、面部の風瘡を療じ、五痔を治し、心痛を止め、血気を益し、鬢髪を黒くし、顔面を悦澤にする。久しく服すれば、筋骨を長じ、精髓を益し、天年を述べ、老衰せぬ。また婦人の産後、及び帯下の諸疾を治す」と記載されている(新註校定 国澤本草綱目)。日本薬局方外生薬規格に記載されていた。</p> <p><b>原植物</b> <i>Polygonum multiflorum</i> Thunb. ツルドクダミ、何首烏(タデ科)(大井次三郎:日本植物誌, 中薬志第一冊) 中国の河北, 河南, 山東, 江蘇, 安徽, 浙江, 江西, 福建, 湖北, 湖南, 広東, 広西, 四川, 貴州, 雲南, その他台湾に分布し、各地で栽培される。日本の各地にも帰化し、栽培もされる。落葉性の蔓性多年草。微細な短毛状の突起がある。茎は蔓性で、長さ1~2mに達し、分枝する。葉は心形又は卵心形で、</p>

頁	行	誤	正
			<p>短鋭尖頭，基部は心形，下縁の両側は円く，長さ 3 ～ 6 cm，幅 2.5 ～ 4.5 cm. やや長い柄があり，鞘はやや短い．花穂は分枝し，頂生の円錐花序をなす．根茎は地中を横に這い，ところどころ太い塊状となる．花期は 8 ～ 10 月，果期は 9 ～ 11 月．</p> <p><b>産地</b> 主な産地は，中国の河南，湖北，貴州，四川の各省．</p> <p><b>生産</b> 1720 年代に長崎に渡来し，薬用を目的に栽培されたものが各地で野生化している．温暖湿潤を好み，肥沃で水はけの良い砂質又は粘土質土壤に適している．根茎のついた小塊根による栄養繁殖と，種子繁殖が可能で，いずれも 3 月頃に行う．収穫は 10 月頃で，根茎を掘り取り，輪切りにして乾燥する．生薬には全体に白色のものとやや赤みのあるものがある．</p> <p><b>類似生薬</b> 首烏藤，夜交藤は，本品の蔓を乾燥させたものである．白首烏（又は白首烏）は名称が類似しているが <i>Cynanchum wilfordi</i> Hemsl.（ガガイモ科コイケマ）の根で，全く別の植物であり注意が必要．また，本品を区別して赤首烏と呼ぶことがある．</p> <p><b>成分</b> アントラキノン類の polygonimitin B<sup>1)</sup>, chrysophanol, emodin, physcion, emodin-1,6-dimethylether, questin, citreorosein, questinol<sup>2)</sup>, ステルベン配糖体の polygonimitin C<sup>1)</sup>, フラボンの tricinin<sup>2)</sup> など．</p> <p>1) Zhou, L. X., et al.: <i>Yaoxue Xuebao</i> <b>29</b>, 107(1994)</p> <p>2) Li, J. and Lin, M.: <i>Zhongcaoyao</i> <b>24</b>, 115(1993)</p> <p><b>薬理</b> エタノール抽出エキスを老化促進モデルマウスに連続 5 日間経口投与するとき，肝及び脳内において加齢と共に上昇する MAO-B 活性の低下が認められている<sup>1)</sup>．メタノールエキスは食餌により高コレステロールを惹起させたマウスの高脂血症を改善することが認めら</p>

頁	行	誤	正
			<p>れている<sup>2)</sup>. stilbene 配糖体はラットの過酸化脂質投与による肝障害を予防する<sup>3)</sup>. omodin-8-O-β-D-glucopyranoside の示す nootropic 活性はマウスを用いた <i>in vitro</i>, <i>in vivo</i> 試験によりアセチルコリンエステラーゼを阻害することに起因すると認められている<sup>4)</sup>.</p> <p>1) 楊 秀偉：中国中葯誌 <b>21</b>, 48(1996)</p> <p>2) 山原條二ら：Proc. Symp. Wakan-Yaku <b>16</b>, 167(1983)</p> <p>3) 有地 滋ら：日本薬学会 103 年会講演要旨集 269(1983)</p> <p>4) Chen, W. <i>et al.</i>:Zhongcaoyao <b>32</b>, 39 (2001)</p> <p><b>適用</b> 漢方処方用薬である。貧血による眩暈や頭痛、不眠を治す処方に配合されている。</p> <p>漢方処方：当帰飲子</p>
D-186	↑18	4-メトキシベンズアルデヒド・硫酸試液を噴霧し、	4-メトキシベンズアルデヒド・硫酸試液を均等に噴霧し、
D-195	↓8~9	別にペオニフロリン標準品（別途水分を測定しておく）	別にペオニフロリン標準品（別途 10 mg につき、電量滴定法により水分〈2.48〉を測定しておく）
D-215	↑7	15 分間振り混ぜ、遠心分離し、	15 分間振り混ぜた後、遠心分離し、
D-216	↓3	操作条件	試験条件
D-313	↑8	内胚乳	内乳
D-324	↑1	<i>Achyranthes fauriei</i> Leveillé et Vaniot	<i>Achyranthes fauriei</i> H. Léveillé et Vaniot
D-379	↑8	標準試薬	標準試液
D-393	↓15	2 ~ 4 個からなる複粒を混ぜえ、	2 ~ 4 個からなる複粒が混じり、
D-440	↓6	標準溶液につき	標準溶液 10 μL につき
D-446	↓9	標準溶液につき	標準溶液 10 μL につき
D-466	↑3	消失したた <sup>6)</sup> .	消失した <sup>6)</sup> .
D-539	↓1	メタノールを加えて正確に 25 mL	メタノールを加えて 25 mL
D-547	↓14	(→ ニンジン <b>注1</b> , 解説).	(→ ニンジン <b>注5</b> , 解説).
D-553	↑4	(→ ニンジン <b>注1</b> , 解説).	(→ ニンジン <b>注5</b> , 解説).
D-556	↑4	(→ カンゾウ <b>注4</b> ).	(→ カンゾウ <b>注6</b> ).
D-582	↓13	薄層クロマトグラフィー用シリカゲル	薄層クロマトグラフィー用シリカゲルを

頁	行	誤	正
D-591	↓12	(蛍光剤入り)を用いて 薄層クロマトグラフィー用シリカゲル (蛍光剤入り)を用いて	用いて 薄層クロマトグラフィー用シリカゲルを 用いて
D-600	↓10	電量滴定方	電量滴定法
D-605	↑1	定量用サイコサポニン b <sub>2</sub> 標準試液のサイ コサポニン b <sub>2</sub>	定量用サイコサポニン b <sub>2</sub> 標準試液中の サイコサポニン b <sub>2</sub>
D-650	↑10	標準偏差は 1.5	標準偏差はそれぞれ 1.5
D-663	↑1	105℃ で 1 分間加熱	105℃ で 5 分間加熱
D-678	↑3	血圧下降が現れる <sup>6)</sup>	血圧下降が現れる <sup>1)</sup>
D-678	↑1	遮断薬である <sup>7)</sup>	遮断薬である <sup>6)</sup>
D-679	↓1~10	上記以降 <sup>8) ~ 22)</sup>	<sup>7) ~ 21)</sup> (文献番号が繰り上がる)
D-679	↓16	6) Molnár, J. : <i>Arzneim. Forsch.</i> <b>15</b> , 718 (1965)	削除 (その後の文献番号が 1 つずつ繰 り上がる)
D-680	↑9	内乳の小形細胞	内乳の小形の細胞
D-681	↓15	カプサイシン	(E)-カプサイシン
D-682	↓2	(→ トウガラシ <b>注1</b> )	(→ トウガラシ <b>注2</b> )
D-682	↓11	(→ 次頁の図)	削除
D-706	↑14	(→ キョウニン)	(→ キョウニン <b>注5</b> )
D-730	↓14	<b>薬理</b>	<b>薬効薬理</b>
D-749	↑12	薄めたメタノール (3 → 5) を加えて	薄めたメタノール (3 → 5) に溶かして
D-761	↓12	径約 45 μm の網紋道管,	網紋道管の破片,
D-762	↓15	薄めたメタノール (3 → 5) を加えて	薄めたメタノール (3 → 5) に溶かして
D-763	↓3	薄めたメタノール (3 → 5) を加えて	薄めたメタノール (3 → 5) に溶かして
D-789	↑11	4-メトキシペンズアルデヒド・硫酸・酢 酸・エタノール試液	噴霧用 4-メトキシペンズアルデヒド・ 硫酸・酢酸・エタノール試液
D-840	↑12	ブシ 1	1) ブシ 1
D-840	↑3	ブシ 2	2) ブシ 2
D-841	↓11	ブシ 3	3) ブシ 3
D-846	↓11	ブシ末 1	1) ブシ末 1
D-846	↓18	ブシ末 2	2) ブシ末 2
D-859	↑14	3 ~ 10 μm	3 ~ 20 μm
D-863	↓10	残留物をメタノール 1 mL に溶かし,	残留物にメタノール 1 mL を加え,
D-869	↓10	芒硝 硫酸ナトリウム十水塩 硫酸ナト リウム	芒硝 硫酸ナトリウム 硫酸ナトリウム 十水塩

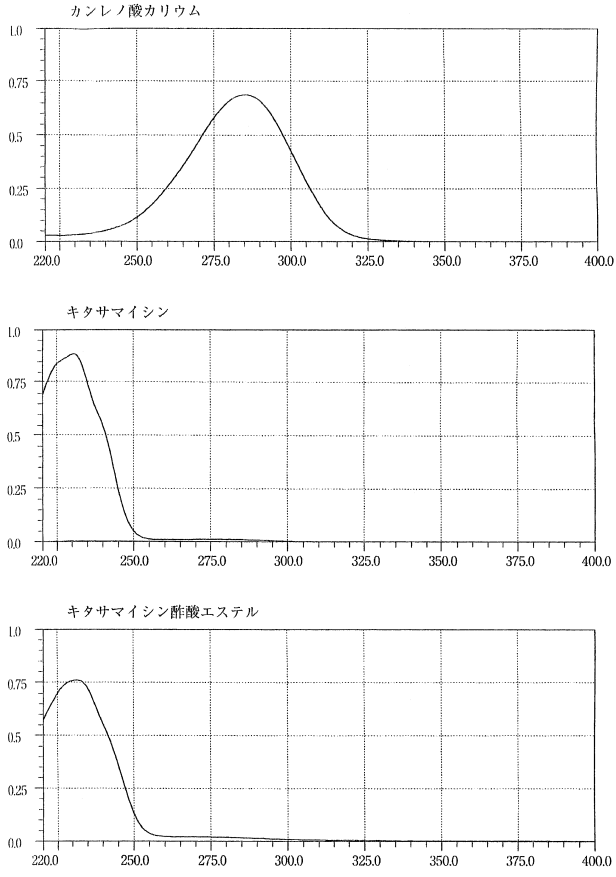

頁	行	誤	正
D-878	↑6	残留物をジエチルエーテル 2 mL に溶かし、	残留物にジエチルエーテル 2 mL を加え、
D-879	↓19	残留物をメタノール 1 mL に溶かし、	残留物にメタノール 1 mL を加え、
D-880	↑4	残留物をジエチルエーテル 2 mL に溶かし、	残留物にジエチルエーテル 2 mL を加え、
D-900	↓2	黄白色の	淡黄白色の
D-925	↓9~10	薄めたメタノール (1 → 2) を加えて	薄めたメタノール (1 → 2) に溶かして
D-970	↓9	相対標準偏差は 1.5 % 以下	相対標準偏差はそれぞれ 1.5 % 以下
D-1021	↑16	ブルシンの二水和物移動相溶液	ブルシン二水和物の移動相溶液
E-40	3 段目	カンデサルサン シレキセチル	カンデサルタン シレキセチル
E-40	カンデサルタンシレキセチルの後に、カンレノ酸カリウム、キサマイシン、キサマイシン酢酸エステルを挿入		
E-84	1 段目	タカシトール水和物	タカルシトール水和物
E-261	2 段目	ジプロフロキサシン	シプロフロキサシン

頁	行	誤	正
E-261	3 段目	ジプロフロキサシン塩酸塩水和物	シプロフロキサシン塩酸塩水和物
E-262	2 段目	ジベレスタットナトリウム水和物	シベレスタットナトリウム水和物
E-313	2 段目	ノルエステロン	ノルエチステロン
E-353	3 段目	プロチソラム	プロチゾラム
F-7	↑12	フーリエ変換型近赤外分光光度計	フーリエ変換近赤外分光光度計
F-10	↑6	フーリエ変換型分光光度計	フーリエ変換分光光度計
F-16	↑18	高周波誘導プラズマ発光分析法	誘導結合プラズマ発光分析法
F-16	↑17	高周波誘導プラズマ質量分析法	誘導結合プラズマ質量分析法
F-46	↓12	レーザーの直接光及び反射光は絶対に直視してはならない。	レーザーの直接光及び反射光を絶対に直視してはならない。
F-63	↑10	SDS ポリアクリルアミドゲル	ポリアクリルアミドゲル
F-64	↓18	例えばグラジエントゲル	例えば濃度勾配（グラジエント）ゲル
F-64	↑17	（SDS）	（トリシン SDS）
F-65	↓4	タンパク質の場合、見かけの分子量は	タンパク質の見かけの分子量は
F-65	↑16	ポリペプチドの分析に比べて非還元条件での SDS-ポリアクリルアミドゲル	ポリペプチドの分析に比べ、非還元条件での SDS-PAGE
F-65	↑10	この二種のゲルは	この二種類のゲルは
F-67	↓1	表に示した	表 1 に示した
F-67	↑8	100 °C に設定ブロックヒーター	100 °C に設定したブロックヒーター
F-68	↓2	泳動緩衝液を	SDS-PAGE 泳動緩衝液を
F-71	↓15	ラウリル硫酸ナトリウム	ドデシル硫酸ナトリウム
F-71	↓19	ラウリル硫酸ナトリウム	ドデシル硫酸ナトリウム
F-71	↑7	アシッドブルー 83	クーマシープリリアントブルー R-250
F-75	↓2	$\left(\bar{\mu}_{ep} = \frac{1}{2}(\mu_{epb} + \mu_{epa})\right)$	$\left\{\bar{\mu}_{ep} = \frac{1}{2}(\mu_{epb} + \mu_{epa})\right\}$
F-83	↓2	$R_s = \left(\frac{1.18(t_{R2} - t_{R1})}{W_{h1} + W_{h2}}\right)$	$R_s = \left\{\frac{1.18(t_{R2} - t_{R1})}{W_{h1} + W_{h2}}\right\}$
F-84	↓7	（オリゴ糖分析・糖鎖プロファイル法）	（オリゴ糖分析/糖鎖プロファイル法）
F-84	↓16～17	オリゴ糖分析について	オリゴ糖分析/糖質プロファイル法について
F-84	↑10	タンパク質当たり	タンパク質 1 モル当たり
F-85	↑1	1-フェニル-3-メチル-5-ピラゾロン	3-メチル-1-フェニル-5-ピラゾロン
F-86	↓9	o-フェニレンジアミン	1,2-フェニレンジアミン

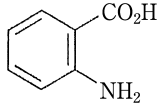
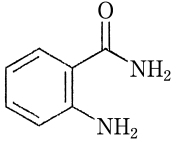
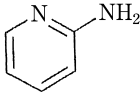
頁	行	誤	正
F-86	↑11	用いられることが多い. 各単糖を	用いられることが多く, この場合, 各単糖を
F-86	↑8	システム適合性溶液	システム適合性試験用溶液
F-88	↑4	1-フェニル-3-メチル-5-ピラゾロン	3-メチル-1-フェニル-5-ピラゾロン
F-88, 90	↑1, ↓1	一般的な誘導体化剤及びその利用される分析法を示す.	一般的な誘導体化剤及びこれに適した分析法を示す.
F-90	表2 2-アミノ安息香酸の構造式 差し替え		
F-90	表2 2-アミノベンズアミドの構造式 差し替え		
F-90	表2 2-アミノピリジンの構造式 差し替え		
F-90	↑12	プロファイリング	プロファイル法
F-91	↑6	エキソグリコシダーゼ消化	エキソグルコシダーゼ又はエンドグリコシダーゼ消化
F-91	↑3	糖鎖の特性解析に利用されるエキソグリコシダーゼの例	糖鎖の構造解析に利用されるエキソグリコシダーゼ及びエンドグリコシダーゼの例
F-94	↑1	* <sup>1</sup> 例: 生物学的製剤基準及び薬局方医薬品各条	◆* <sup>1</sup> 例: 生物学的製剤基準及び薬局方医薬品各条◆
F-100	↓8~9	◆* <sup>1</sup> 例: 生物学的製剤基準及び薬局方医薬品各条◆ * <sup>2</sup> 試液の調製において色素の純度が重要である.	削除
F-144	↓19	検体中の標的配列の最小の CFU 値等を	検体中の標的配列に対応する最小の菌濃度 (CFU 等) を
F-148	↓11	化学耐性	有機溶媒耐性
F-165	↓15	MALDITOF	MALDI TOF

頁	行	誤	正
F-179	表 2 右 下カラム	・電子ビーム測定装置	・電子ビーム監視装置
F-180	↑4	影響を及ぼす変更を行う場合、	影響を及ぼす変更には、
F-185	↓18	化学薬品を用いて清拭、	化学薬品を用いた清拭、
F-186	↑12	中和 <sup>1-3)</sup> する。	中和 <sup>1)</sup> する。
F-187	↓1	実際に使用する濃度の	接種菌が乾燥する前に実使用濃度の
F-188	↑13	ユーティリティなど、	ユーティリティなどについて、
F-188	↑7	事前に適合性を検討する	事前に材質適合性を検討する
F-190	↓6	参考資料	5. 参考資料
F-195	↑14	計数・計量しがたい	計数・計量、同定しがたい
F-196	↓2	新手法の原理	微生物迅速試験法の原理
F-196	1.測定対象及び測定原理	検出対象	測定対象
F-197	表中	インピーダンス法   増殖能（電気的特性）	インピーダンス法   増殖能（電気特性）
F-198	↓12	バイオバーデン、	バイオバーデン試験、
F-202	↓6	場合がある。	場合がある。原料生薬に対する微生物限度はその原料が供される工程、要望される品質規格の原料であることを考慮に入れたリスク評価に基づき設定する。
F-203	表 3		表 3 の終わりに ◆ を入れる
F-205	↑9	<i>Zygosacchromyces rouxii</i>	<i>Zygosaccharomyces rouxii</i>
F-206	↑2	平板培地に接種する。試験製剤の適切な希釈段階は、	ペトリ皿に分注する。試験製剤の希釈液は、
F-210	↓8	U S Pharmacopeia	US Pharmacopeia
F-210	↓10	微生物迅速法	微生物迅速試験法
F-237	↓10	ITS (Intergenic Transcribed Spacer) 領域	ITS (Internal Transcribed Spacer) 領域
F-244	↑6	<sup>1</sup> H 分のシグナル	1H 分のシグナル
F-245	↓14	生薬を原料とする製剤	生薬を主たる原料とする製剤
F-248	↑17	市販のアフラトキシン原液	市販のアフラトキシン標準原液
F-248	↑3	cartinogenic	carcinogenic
F-253	↓19	US Pharmacopoeia	US Pharmacopeia
F-253	↑8	生薬を主原料として使用する製剤	生薬を主たる原料とする製剤

頁	行	誤	正
F-263	↓1	<i>Achyranthes fauriei</i> Leveille et Vaniot	<i>Achyranthes fauriei</i> H. Léveillé et Vaniot
F-270	トウヒ	<i>Citrus aurantium</i> L. Daidai	<i>Citrus aurantium</i> L. 'Daidai'
F-273	マオウ	<i>Ephedra sinica</i> Staps	<i>Ephedra sinica</i> Stapf
F-279	↓8	あらかじめ装置が設置台に水平であること	あらかじめ装置が水平であること
F-279	↓19	上部の端に当てる.	上部の端に側面に接するように当てる.
F-280	↑5	ASTM E2503-07	ASTM E2503-13
F-283	↑2	嵌合（かんごう）性試験など、	嵌合（かんごう）性試験などにより、
F-289	↑13	参考資料	<b>3. 参考資料</b>
F-291	↑11	製造販売承認申請に	製造販売承認申請等に
F-312	↓13	次のものがそれに相当する.	次のものがそれに該当する.
F-321	<b>3.04 粒度測定法の左のカラム</b>	挿入	Particle Size Determination
F-323	<b>1.2. 方法の左のカラム</b>	Method	Methods
F-333	<b>4.2.1. 判定法 1 の下</b>	挿入	4.2.2. 判定法 2
F-350	<b>第十七改正日本薬局方のカラム</b>	純度試験 (1) アルデヒド 純度試験 (2) 1-ビニル-2-ピロリドン 純度試験 (3) 過酸化物 純度試験 (4) ヒドラジン 純度試験 (5) ギ酸 純度試験 (6) 2-ピロリドン	純度試験 (3) アルデヒド 純度試験 (4) 1-ビニル-2-ピロリドン 純度試験 (5) 過酸化物 純度試験 (6) ヒドラジン 純度試験 (7) ギ酸 純度試験 (8) 2-ピロリドン
F-356	<b>Method 5-Precolumn の上</b>	挿入	Method 4-Precolumn AQC derivatization general principle   方法 4 AQC プレカラム誘導体化法
F-358	<b>Table 2 Preparation of stacking gel の上</b>	挿入	Table 1 Preparation of resolving gel   表 1 分離ゲルの調製
F-361	<b>Method 5 Interfering</b>	挿入	Calculations   計算法

頁	行	誤	正
	substances の上		
F-366	↑4	意思決定ノート	意思決定ノード
F-367	↑1	ハザードが引き起こすリスク	ハザードへの曝露に伴うリスク